



ZIPPER MASCHINEN GmbH

Gewerbepark 8
4707 Schlüsslberg | AUSTRIA
+43 (0) 7248 61116-700 | FAX 7248 61116-720
info@zipper-maschinen.at | www.zipper-maschinen.at

Originalfassung

DE BETRIEBSANLEITUNG

Übersetzung / Translation

EN USER MANUAL

CZ NÁVOD K OBSLUZE

SK NÁVOD NA OBSLUHU

SL NAVODILO ZA UPORABO

HU HASZNÁLATI ÚTMUTATÓ

KAPPSÄGENSTÄNDER

MITRE SAW STAND

STOJAN PRO POKOSOVÉ PÍLY

STOJAN PRE POKOSOVÉ PÍLY

PODNOŽJE ZA ČELILNO ŽAGO

FEJEZŐFŰRÉSZ-TARTÓ



ZI-KSS1945

EAN: 9120039233666





1	INHALT / INDEX	
1	INHALT / INDEX / TARTALOMJEGYZÉK	2
2	SICHERHEITSZEICHEN / SAFETY SIGNS / BEZPEČNOSTNÍ /BEZPEČNOSTNÉ SYMBOLY /VARNOSTNE OZNAKE / SYMBOLY BIZTONSÁGI JELZÉS	5
3	TECHNIK / TECHNICS / TECHNIKA /TECHNIKA / TEHNIKA /TECHNIKA	6
3.1	Lieferumfang / delivery content /Součást dodávky /Súčasť dodávky / Vsebina pošiljke /Szállítási terjedelem.....	6
3.1	Komponenten / components /Komponenty /Komponenty / Komponente / Összetevők.....	7
3.1	Technische Daten / technical details / Technické údaje/ Technické údaje / Tehnični podatki / Műszaki adatok.....	7
4	VORWORT (DE)	8
5	SICHERHEIT	9
5.1	Bestimmungsmäßige Verwendung	9
5.2	Unzulässige Verwendung	9
5.3	Sicherheitshinweise	9
5.4	Restrisiken	10
6	MONTAGE	11
6.1	Vorbereitende Tätigkeiten.....	11
6.1.1	Lieferumfang.....	11
6.1.1	Der Arbeitsplatz.....	11
6.2	Zusammenbau.....	11
7	BETRIEB	12
7.1	Bedienung	12
7.1.1	Montieren einer Kappsäge.....	12
7.1.2	Werkstückauflagen	12
8	WARTUNG	13
8.1	Instandhaltung und Wartungsplan.....	13
8.1	Entsorgung.....	13
9	PREFACE (EN)	14
10	SAFETY	15
10.1	Intended Use.....	15
10.2	Prohibited use	15
10.3	Security instructions	15
10.4	Remaining risk factors	16
11	ASSEMBLY	16
11.1	Preparatory activities	16
11.1.1	Delivery content	16
11.1.2	Workplace requirements	16
11.2	Assembly.....	17
12	OPERATION	18
12.1	Operation	18
12.1.1	Mounting of a mitre saw	18
12.1.2	Workpiece support.....	18
13	MAINTENANCE	18
13.1	Cleaning	18
13.2	Disposal	18
14	PŘEDMLUVA (CZ)	19
15	BEZPEČNOST	20
15.1	Účel použití	20
15.2	Nedovolené použití.....	20
15.3	Bezpečnostní pokyny.....	20
15.4	Další rizika	21



16	MONTÁŽ	22
16.1	Úkony přípravy	22
16.1.1	Součást dodávky	22
16.1.2	Pracoviště	22
16.2	Sestavení	22
17	PROVOZ	23
17.1	Obsluha	23
17.1.1	Montáž pokosové pily	23
17.1.2	Podpory obrobku	23
18	ÚDRŽBA	24
18.1	Péče o stroj a plán údržby	24
18.2	Likvidace	24
19	PREDSLOV (SK)	25
20	BEZPEČNOST	26
20.1	Účel použitia	26
20.2	Nedovolené použitie	26
20.3	Bezpečnostné pokyny	26
20.4	Ďalšie riziká	27
21	MONTÁŽ	28
21.1	Úkony přípravy	28
21.1.1	Súčasť dodávky	28
21.1.2	Pracovisko	28
21.2	Zostavenie	28
22	PREVÁDZKA	29
22.1	Obsluha	29
22.1.1	Montáž pokosové pily	29
22.1.2	Podpora obrobku	29
23	ÚDRŽBA	30
23.1	Starostlivosť o stroj a plán údržby	30
23.2	Likvidácia	30
24	UVOD (SL)	31
25	VARNOST	32
25.1	Namenska uporaba	32
25.2	Nedopustna uporaba	32
25.3	Varnostni napotki	32
25.4	Druga tveganja	33
26	MONTAŽA	34
26.1	Pripravljalne dejavnosti	34
26.1.1	Vsebina pošiljke	34
26.1.2	Prostor za delo s strojem	34
26.2	Sestavljanje	34
27	OBRATOVANJE	35
27.1	Rokovanje	35
27.1.1	Montaža čelilne žage	35
27.1.2	Podporni vodili za obdelovanec	35
28	VZDRŽEVANJE	36
28.1	Vzdrževanje in plan servisiranja	36
28.2	Odstranjevanje	36
29	ELŐSZÓ (HU)	37
30	BIZTONSÁG	38
30.1	Rendeltetésszerű használat	38
30.2	Nem megengedett használat	38
30.3	Biztonsági utasítások	38
30.4	Fennmaradó kockázatok	39
31	ÖSSZESZERELÉS	40
31.1	Előkészítő műveletek	40



31.1.1	Szállítási terjedelem.....	40
31.1.2	A munkahely.....	40
31.2	Összeszerelés.....	40
32	ÜZEMELÉS	41
32.1	Használat	41
32.1.1	A fejező fűrész felszerelése	41
32.1.2	Munkadarab-támasztékok.....	41
33	KARBANTARTÁS	42
33.1	Fenntartás és karbantartási terv	42
33.2	Hulladékkezelés	42
34	ERSATZTEILE / SPARE PARTS /	43
34.1	Ersatzteilbestellung / spare parts order / Objednávka náhradních dílů / Objednávka náhradných dielov / Naročanje rezervnih delov / Pótalkatrészrendelés	43
35	GEWÄHRLEISTUNG (DE)	45
36	WARRANTY GUIDELINES (EN)	45
37	ZÁRUKA (CZ)	46
38	ZÁRUKA (SK)	46
39	GARANCIJA (SL)	47
40	JÓTÁLLÁS (HU)	47
41	PRODUKTBEOBACHTUNG	48



2 SICHERHEITSZEICHEN / SAFETY SIGNS / BEZPEČNOSTNÍ /BEZPEČNOSTNÉ SYMBOLY /VARNOSTNE OZNAKE / SYMBOLY BIZTONSÁGI JELZÉS

DE	<i>SICHERHEITSZEICHEN BEDEUTUNG DER SYMBOLE</i>	EN	<i>SAFETY SIGNS DEFINITION OF SYMBOLS</i>	CZ	<i>BEZPEČNOSTNÍ SYMBOLY VÝZNAM</i>
SK	<i>BEZPEČNOSTNÉ SYMBOLY VÝZNAM SYMBOLOV</i>	SL	<i>VARNOSTNE OZNAKE POMEN SIMBOLOV</i>	HU	<i>BIZTONSÁGI JELZÉS A SZIMBÓLUMOK JELENTÉSE</i>



DE ANLEITUNG LESEN! Lesen Sie die Betriebs- und Wartungsanleitung Ihrer Maschine aufmerksam durch und machen Sie sich mit den Bedienelementen der Maschine gut vertraut um die Maschine ordnungsgemäß zu bedienen und so Schäden an Mensch und Maschine vorzubeugen.

EN READ THE MANUAL! Read the user and maintenance manual carefully and get familiar with the controls in order to use the machine correctly and to avoid injuries and machine defects.

CZ PŘEČTĚTE SI NÁVOD K OBSLUZE! Přečtěte si řádně návod k obsluze a údržbě Vašeho stroje a dobře se seznamte s ovládacími prvky stroje, aby byl tento řádně obsluhován a předešlo se ke škodám na stroji a zraněním osob.

SK PREČÍTAJTE SI TENTO NÁVOD! Prečítajte si riadne návod na obsluhu a údržbu Vášho stroja a dobre sa oboznámte s ovládacími prvkami stroja, aby bol tento riadne obsluhovaný a predišlo sa tak škodám na stroji a zraneniam osôb.

SL PREBERITE NAVODILA! Pozorno preberite navodilo za obratovanje in vzdrževanje stroja ter se dobro seznanite z upravljalnimi elementi stroja, da boste lahko stroj pravilno upravljali in tako preprečili poškodbe ljudi in poškodbe na stroju.

HU OLVASSA EL AZ ÚTMUTATÓT! Figyelmesen olvassa el az üzemeltetési és karbantartó útmutatót és alaposan ismerje meg a gép kezelőelemeit, hogy a gépet szabályszerűen kezelhesse és megelőzhesse az emberi sérüléseket és gépkárosodásokat.



DE	Allgemeiner Hinweis
EN	General note
CZ	Všeobecný pokyn
SK	Všeobecný pokyn
SL	Splošno opozorilo
HU	Általános tudnivalók



3 TECHNIK / TECHNICS / TECHNIKA /TECHNIKA / TEHNIKA /TECHNIKA

3.1 Lieferumfang / delivery content /Součást dodávky /Súčasť dodávky / Vsebina pošiljke /Szállítási terjedelem

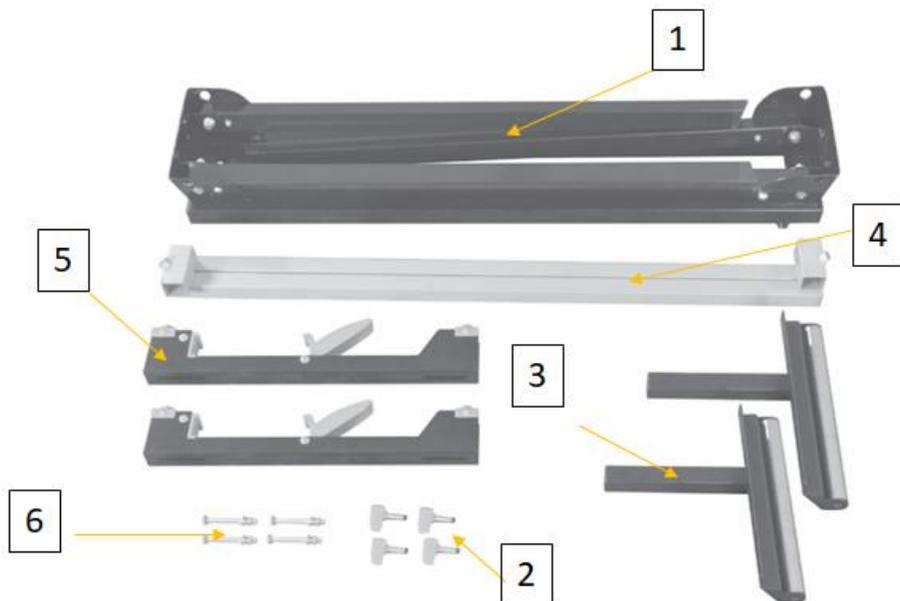

Nr	Bezeichnung / description / Popis / Popis Oznaka / Megnevezés	Anzahl / quantity/ Počet / Počet /Število / Darabszám
1	Untergestell / undercarriage / Podstavec / Podstavec Podnožje / Alsóváz	1
2	Klemmschraube zur Längen- und Höheneinstellung / clamping screw for length and height adjustment / Upínací šrouby pro nastavení délky a výšky / Upínacia skrutka pre nastavenie dĺžky a výšky Privojni vijak za nastavitev dolžine in višine Szorítócsavar a hosszanti és a magasság beállításához	4
3	Werkstückauflage / workpiece support / Podpora obrobku / Podpora obrobku Podporno vodilo za obdelovanec / Munkadarab-támaszték	2
4	Halterung der Auflage / Holder of the workpiece support / Držák podpory obrobku / Držiak podpory obrobku Držalo za podporno vodilo / Alátét tartószerkezete	2
5	Trägerschiene / attachment arms / Nosné lišty / Nosné lišty Nosilno vodilo / Tartósínek	2
6	Bolzen + Mutter + Unterlegscheibe / bolt + nut + washer / Šrouby + matky + podložky / Skrutky + matky + podložky Zatič + matica + podložka / Csapok + anyák + csavaralátét	4



3.1 Komponenten / components /Komponenty /Komponenty / Komponente / Összetevők



Nr	ZI KSS1945
1	Untergestell / undercarriage / Podstavec /Podstavec Podnožje /Alsóváz
2	Klemmschraube zur Längeneinstellung / clamping screw for length adjustment / Upínací šroub pro nastavení délky /Upínacia skrutka pre nastavenie dĺžky Privojnji vijak za nastavitev dolžine / Szorítócsavar a hosszanti beállításhoz
3	Klemmschraube zur Höheneinstellung / clamping screw for height adjustment / Upínací šroub pro nastavení výšky /Upínacia skrutka pre nastavenie výšky Privojnji vijak za nastavitev višine / Szorítócsavar a magasság beállításához
4	Werkstückauflage / workpiece support / Podpora obrobku /Podpora obrobkov Podporno vodilo za obdelovanec / Munkadarab-támaszték
5	Trägerschiene / attachment arms / Nosná lišta /Nosná lišta Nosilno vodilo / Tartósínek

3.1 Technische Daten / technical details / Technické údaje/ Technické údaje / Tehnični podatki / Műszaki adatok

Abmessungen (LxBxH) / dimensions (LxWxH) / Rozměr (DxŠxV) / Rozmery (DxŠxV) Dimenzije (DxŠxV) / Méretek (HxSZxM)	935-1945 x 545 x 805-915 mm
Tischhöhe / table height / Výška stolu / Výška stola Višina mize / Asztalmagasság	763 mm
Max. Tragfähigkeit / max. load / Max. nosnost / Max. nosnosť Maksimalna nosilnost / Max. teherbírás	150 kg
Netto Gewicht / net weight / Hmotnost netto / Hmotnosť netto Neto teža / Nettó súly	9.8 kg
Verpackungsmaße / packaging dimensions / Rozměr balení / Rozmer balenia Dimenzije embalaže / Csomagolás mérete	910 x 245 x 148 mm



4 VORWORT (DE)

Sehr geehrter Kunde!

Diese Betriebsanleitung enthält Informationen und wichtige Hinweise zur Inbetriebnahme und Handhabung des Kappsägenständers ZI-KSS1945.

Folgend wird die übliche Handelsbezeichnung des Geräts (siehe Deckblatt) in dieser Betriebsanleitung durch die Bezeichnung "Maschine" ersetzt.

Die Betriebsanleitung ist Bestandteil der Maschine und darf nicht entfernt werden. Bewahren Sie sie für spätere Zwecke auf und legen Sie diese Anleitung der Maschine bei, wenn sie an Dritte weitergegeben wird!

Bitte beachten Sie die Sicherheitshinweise!



Lesen Sie vor Inbetriebnahme diese Anleitung aufmerksam durch. Der sachgemäße Umgang wird Ihnen dadurch erleichtert, Missverständnissen und etwaigen Schäden wird vorgebeugt.

Halten Sie sich an die Warn- und Sicherheitshinweise. Missachtung kann zu ernststen Verletzungen führen.

Durch die ständige Weiterentwicklung unserer Produkte können Abbildungen und Inhalte geringfügig abweichen. Sollten Sie Fehler feststellen, informieren Sie uns bitte.

Technische Änderungen vorbehalten!

Urheberrecht

© 2018

Diese Dokumentation ist urheberrechtlich geschützt. Die dadurch verfassungsmäßigen Rechte bleiben vorbehalten! Insbesondere der Nachdruck, die Übersetzung und die Entnahme von Fotos und Abbildungen werden gerichtlich verfolgt.

Als Gerichtsstand gilt das Landesgericht Linz oder das für 4707 Schlüsslberg zuständige Gericht.

Kundendienstadresse

ZIPPER MASCHINEN GmbH

Gewerbepark 8, A-4707 Schlüsslberg
AUSTRIA

Tel.: +43 7248 61116-700

Fax: +43 7248 61116-720

Mail: info@zipper-maschinen.at



5 SICHERHEIT

5.1 Bestimmungsmäßige Verwendung

Die Maschine nur in technisch einwandfreiem Zustand sowie bestimmungsgemäß, sicherheits- und gefahrenbewusst benutzen! Störungen, welche die Sicherheit beeinträchtigen können, umgehend beseitigen lassen!

Es ist generell untersagt, sicherheitstechnische Ausrüstungen der Maschine zu ändern oder unwirksam zu machen!

Die Maschine ist ausschließlich für folgende Tätigkeiten bestimmt:

Befestigung von Maschinen wie z.B.: Kappsägen und Kappzug-Sägen für die Holzbearbeitung.

Für eine andere oder darüber hinausgehende Benutzung und daraus resultierende Sachschäden oder Verletzungen übernimmt ZIPPER-MASCHINEN keine Verantwortung oder Garantieleistung.

	WARNUNG
	<p>▪ Die maximal zulässige Gewichtsbelastung von 150 kg darf nie überschritten werden.</p> <p>HÖCHSTE VERLETZUNGSGEFAHR!</p>

Arbeitsbedingungen

Die Maschine ist für die Arbeit unter folgenden Bedingungen bestimmt:

Feuchtigkeit	max. 70%
Temperatur	von +5°C bis +40°C

Die Maschine ist nicht für den Betrieb unter explosionsgefährlichen Bedingungen bestimmt.

5.2 Unzulässige Verwendung

- Der Betrieb der Maschine unter Bedingungen außerhalb der in dieser Anleitung angegebenen Grenzen ist nicht zulässig.
- Unzulässig ist der Betrieb der Maschine mit Werkstoffen, die nicht ausdrücklich in diesem Handbuch angeführt werden.
- Unzulässig ist der Gebrauch von Werkzeugen, die nicht für den Gebrauch mit der Maschine geeignet sind.
- Etwaige Änderungen in der Konstruktion der Maschine sind unzulässig.
- Der Betrieb der Maschine auf eine Art und Weise bzw. zu Zwecken, die den Anweisungen dieser Bedienungsanleitung nicht zu 100% entspricht, ist untersagt.

5.3 Sicherheitshinweise

Warnschilder und/oder Aufkleber an der Maschine, die unleserlich sind oder entfernt wurden, sind umgehend zu erneuern!

Örtlich geltende Gesetze und Bestimmungen können das Mindestalter des Bedieners festlegen und die Verwendung dieser Maschine einschränken!



Zur Vermeidung von Fehlfunktionen, Schäden und gesundheitlichen Beeinträchtigungen sind folgende Hinweise UNBEDINGT zu beachten:

- **Diese Betriebsanleitung enthält Informationen und wichtige Hinweise zur Inbetriebnahme und Handhabung der Maschine.**
- **Die Betriebsanleitung ist Bestandteil der Maschine und darf nicht entfernt werden. Bewahren Sie sie für spätere Zwecke auf und legen Sie diese Anleitung der Maschine bei, wenn sie an Dritte weitergegeben wird!**
- **Lesen Sie vor Inbetriebnahme diese Anleitung aufmerksam durch. Der sachgemäße Umgang wird Ihnen dadurch erleichtert, Missverständnissen und etwaigen Schäden wird vorgebeugt.**
- **Halten Sie sich an die Warn- und Sicherheitshinweise. Missachtung kann zu ernststen Verletzungen führen.**
- **Halten Sie Ihren Arbeitsbereich in Ordnung. Unordnung im Arbeitsbereich kann Unfälle zur Folge haben.**
- **Für eine ausreichende Beleuchtung im Arbeitsbereich der Maschine sorgen!**
- **Vermeiden Sie abnormale Körperhaltung**
- **Sorgen Sie für sicheren Stand und halten Sie jederzeit das Gleichgewicht**
- **Bei Müdigkeit, Unkonzentriertheit bzw. unter Einfluss von Medikamenten, Alkohol oder Drogen ist das Arbeiten an der Maschine verboten!**
- **Berücksichtigen Sie Umgebungseinflüsse:**
- **Halten Sie andere Personen von ihrem Arbeitsbereich fern.**
- **Die Maschine darf nur von unterwiesenen Personen (Kenntnis und Verständnis dieser Betriebsanleitung), die keine Einschränkungen von motorischen Fähigkeiten verglichen mit üblichen ArbeitnehmerInnen aufweisen, bedient werden.**
- **Vor Betrieb alle losen Werkzeuge etc. von der Maschine nehmen.**
- **Die Maschine nicht als Leiter oder Gerüst benutzen.**
- **Den Ständer korrekt aufbauen bevor das Werkzeug montiert wird.**
- **Das Werkzeug sicher befestigen.**
- **Stellen Sie sicher, dass lange und schwere Werkstücke den Ständer nicht aus dem Gleichgewicht bringen.**
- **Bringen Sie beim Zusammenschieben des Ständers ihre Finger nicht in die Nähe der Gelenkpunkte.**
- **Pflegen Sie Ihre Werkzeuge mit Sorgfalt.**

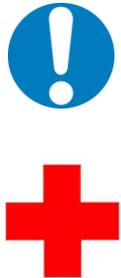
HINWEIS				
	Verhalten im Notfall			
	Für einen eventuell eintretenden Unfall sollte immer ein Verbandskasten nach ISO 3864 griffbereit vorhanden sein. Leiten Sie die der Verletzung entsprechend notwendigen Erste-Hilfe-Maßnahmen ein. Wenn Sie Hilfe anfordern, machen Sie folgende Angaben:			
	<table border="1"><tr><td>1. Ort des Unfalls</td><td>2. Art des Unfalls</td></tr><tr><td>3. Zahl der Verletzten</td><td>4. Art der Verletzungen</td></tr></table>	1. Ort des Unfalls	2. Art des Unfalls	3. Zahl der Verletzten
1. Ort des Unfalls	2. Art des Unfalls			
3. Zahl der Verletzten	4. Art der Verletzungen			

5.4 Restrisiken

WARNUNG	
	Es ist darauf zu achten, dass jede Maschine Restrisiken aufweist. Bei der Ausführung sämtlicher Arbeiten (auch der einfachsten) ist größte Vorsicht geboten. Ein sicheres Arbeiten hängt von Ihnen ab!

Auch bei Einhaltung aller Sicherheitsbestimmungen und bei bestimmungsgemäßer Verwendung sind folgende Restrisiken zu beachten:

- Risiko einer Quetschung der Finger beim Zusammen-auseinanderklappen des Kappsägenständers. Diese Risiken können minimiert werden, wenn alle Sicherheitsbestimmungen angewendet werden, die Maschine ordentlich gewartet und gepflegt wird und die Maschine bestimmungsgemäß und von entsprechend geschultem Fachpersonal bedient wird.

Trotz aller Sicherheitsvorrichtungen ist und bleibt ihr gesunder Hausverstand und Ihre entsprechende technische Eignung/Ausbildung zur Bedienung einer Maschine der wichtigste Sicherheitsfaktor!



6 MONTAGE

6.1 Vorbereitende Tätigkeiten

6.1.1 Lieferumfang

Überprüfen Sie nach Erhalt der Lieferung, ob alle Teile in Ordnung sind. Melden Sie Beschädigungen oder fehlende Teile umgehend Ihrem Händler oder der Spedition. Sichtbare Transportschäden müssen außerdem gemäß den Bestimmungen der Gewährleistung unverzüglich auf dem Lieferschein vermerkt werden, ansonsten gilt die Ware als ordnungsgemäß übernommen.

6.1.1 Der Arbeitsplatz

Wählen Sie einen passenden Platz für die Maschine. Der Untergrund muss eben, waagrecht und fest sein.

Beachten Sie die Sicherheitsanforderungen sowie die Abmessungen der Maschine.

6.2 Zusammenbau

1. Untergestell

Die Beine des Untergestells werden ein- ausgeklappt indem man den Druckstift eingedrückt und das Bein schwenkt.



2. Untergestell

Vor der weiteren Montage, alle Beine ausklappen.

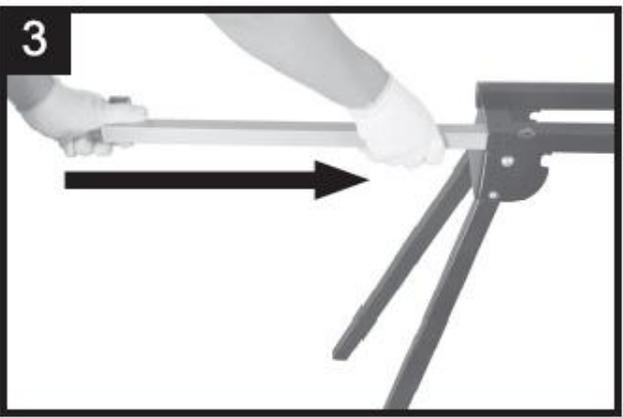
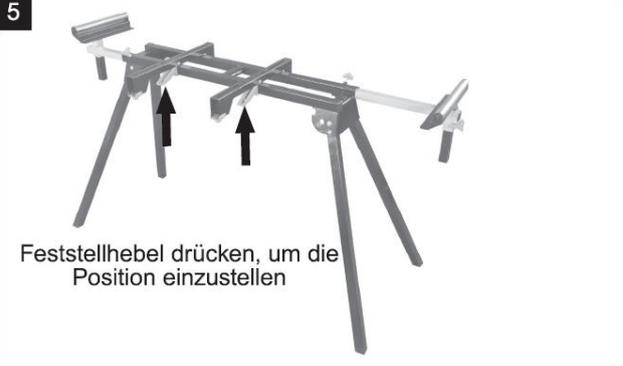

<p>3. Halterung der Werkstückauflage Die Halterung für die Werkstückauflage in das Gestell des Untergestells stecken und mit einer Klemmschraube fixieren.</p>	
<p>4. Werkstückauflage Die Werkstückauflage wird in die vorgesehene Führung an der Halterung gesteckt und mit einer Klemmschraube fixiert.</p>	
<p>5. Trägerschiene Den Hebel der Trägerschiene drücken und auf die gewünschte Position auf das Untergestell legen. Zum Fixieren der Position, den Hebel loslassen.</p>	 <p>Feststellhebel drücken, um die Position einzustellen</p>

7 BETRIEB

7.1 Bedienung

7.1.1 Montieren einer Kappsäge

Die Kappsäge kann mittels der mitgelieferten Schrauben auf die Träger montiert werden.

7.1.2 Werkstückauflagen

Die Werkstückauflagen können als zusätzlich Werkstückunterstützung, beim Bearbeiten von langen Werkstücken, verwendet werden.

Falls durch die Länge und das Gewicht des Werkstücks die Standfestigkeit gefährdet wird, muss das Werkstück noch zusätzlich unterstützt werden.

Weites können Sie die Werkstückauflagen als Materialanschlag verwenden.



8 WARTUNG

Die Maschine ist wartungsarm und enthält nur wenig Teile, die der Bediener einer Instandhaltung unterziehen muss.

Störungen oder Defekte, die die Sicherheit der Maschine beeinträchtigen können, umgehend beseitigen lassen.

HINWEIS

Nur ein regelmäßig gewartetes und gut gepflegtes Gerät kann ein zufrieden stellendes Hilfsmittel sein. Wartungs- und Pflegemängel können zu unvorhersehbaren Unfällen und Verletzungen führen.

Reparaturen die spezielle Fachkenntnisse erfordern, sollten nur von autorisierten Service Centern durchgeführt werden.

Unsachgemäßer Eingriff kann das Gerät beschädigen oder Ihre Sicherheit gefährden.

Prüfen Sie regelmäßig, ob die Warn- und Sicherheitshinweise an der Maschine vorhanden und in einwandfrei leserlichem Zustand sind.

Bei Lagerung der Maschine darf diese nicht in einem feuchten Raum aufbewahrt werden und muss gegen den Einfluss von Witterungsbedingungen geschützt werden.

8.1 Instandhaltung und Wartungsplan

Nach jeder Inbetriebnahme muss die Maschine und alle ihre Teile gründlich gereinigt werden. Befreien Sie die Maschine regelmäßig nach der Arbeit von Spänen.



HINWEIS

Der Einsatz von Lösungsmitteln, aggressiven Chemikalien oder Scheuermitteln kann zu Lack- und anderen Sachschäden an der Maschine führen!

Daher gilt: Bei der Reinigung nur Wasser und wenn notwendig milde Reinigungsmittel verwenden!

Blanke Flächen der Maschine gegen Korrosion mit handelsüblichen Mitteln imprägnieren.

8.1 Entsorgung

Entsorgen Sie Ihre Maschine nicht im Restmüll. Kontaktieren Sie Ihre lokalen Behörden für Informationen bzgl. der verfügbaren Entsorgungsmöglichkeiten. Wenn Sie bei Ihrem Fachhändler eine neue Maschine oder gleichwertiges Gerät kaufen, ist dieser verpflichtet, Ihre alte fachgerecht zu entsorgen.





9 PREFACE (EN)

Dear Customer!

This manual contains important information and advice for the correct and safe use and maintenance of the MITRE SAW STAND ZI-KSS1945.

Following the usual commercial name of the device (see cover) is substituted in this manual with the name "machine".

The manual is part of the machine and may not be stored separately. Read it profoundly before first use of the machine and keep it for later reference. When the machine is handed to other persons always put the manual to the machine.

Please follow the security instructions!



Please read the entire manual, to prevent misunderstandings, machine damage or even injuries!

Due to continuous development of our products illustrations, pictures might differ slightly.

If you however find errors in this manual, please inform us.

Technical changes excepted!

Copyright law

© 2018

This manual is protected by copyright law – all rights reserved. Especially the reprinting as well as the translation and depiction of pictures will be prosecuted by law. Court of jurisdiction is the Landesgericht Linz or the competent court for 4707 Schlüsslberg, AUSTRIA.

Customer Support

ZIPPER MASCHINEN GmbH

Gewerbepark 8, 4707 Schlüsslberg
AUSTRIA

Tel.: +43 7248 61116-700

Fax: +43 7248 61116-720

Mail: info@zipper-maschinen.at



10 SAFETY

10.1 Intended Use

The machine must only be used for its intended purpose! Any other use is deemed to be a case of misuse.

To use the machine properly you must also observe and follow all safety regulations, the assembly instructions, operating and maintenance instructions lay down in this manual.

All people who use and service the machine have to be acquainted with this manual and must be informed about the machine's potential hazards.

It is also imperative to observe the accident prevention regulations in force in your area.

The same applies for the general rules of occupational health and safety.

The machine is used for:

- Fixing of machines like mitre saws for woodworking

Any manipulation of the machine or its parts is a misuse. In this case ZIPPER-MASCHINEN and its sales partners cannot be made liable for ANY direct or indirect damage.

Even when the machine is used as prescribed it is still impossible to eliminate certain residual risk factors.

	WARNING
	<p>▪ The maximum permissible weight load of 150 kg must never be exceeded.</p> <p>HIGHEST RISK OF INJURY!</p>

Ambient conditions

The machine may be operated:

humidity	max. 70%
temperature	+5°C to +40°C (+41°F to +104°F)

The machine shall not be operated in areas exposed to increased fire or explosion hazard.

10.2 Prohibited use

- The operation of the machine outside the stated technical limits described in this manual is forbidden.
- The use of the machine not according with the required dimensions is forbidden.
- The use of tools not being suitable for the machine and not being certified is forbidden.
- Any manipulation of the machine and parts is forbidden.
- The use of the machine for any purposes other than described in this user-manual is forbidden.
- The unattended operation on the machine during the working process is forbidden!

10.3 Security instructions

Missing or non-readable security stickers have to be replaced immediately!

The locally applicable laws and regulations may specify the minimum age of the operator and limit the use of this machine!

To avoid malfunction, machine defects and injuries, read the following security instructions!

- **Read the manual carefully and get familiar with all components before operating the machine for the first time.**
- **This manual contains important information for correct operation of the machine.**
- **This manual is part of the machine and shall be stored for later reference. Add this manual to the machine if handed to 3rd persons for use.**
- **Stick to these Security Warnings and Instructions to reduce the risk of serious injuries.**
- **Assure that the working area is sufficiently lighted!**
- **Keep your work area dry and tidy! An untidy work area may cause accidents. Avoid slippery floor.**

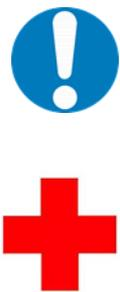

- Provide good stability and keep balance all times
- Avoid abnormal working postures! Make sure you stand squarely and keep balance at all times.
- Always stay focused when working. Reduce distortion sources in your working environment. The operation of the machine when being tired, as well as under the influence of alcohol, drugs or concentration influencing medicaments is forbidden.
- When working outdoors non-slip footwear is recommended.
- Make sure that no other person is in your work place.
- Remove all loose tools before starting the work.
- Do not use the machine as a ladder.
- Assemble the stand correct before mounting the tool.
- Make sure the tool is fixed on the stand before starting the work.
- Ensure that long and heavy workpieces do not affect the stability of the stand.
- Keep your fingers clear of the hinge points while pushing the stand together.
- Handle your tools with care.

NOTICE	
	Emergency procedure
	A first aid kit in accordance with ISO 3864 should always be readily available for a possible accident. Initiate the violation in accordance with the necessary first aid measures. When requesting support, provide the following details:
	1. Place of accident
	2. Type of accident
3. Number of injured people	4. Injury type(s)

10.4 Remaining risk factors

WARNING	
	It is important to ensure that each machine has remaining risks. In the execution of all work (even the simplest) greatest attention is required. A safe working depends on you!

Even if the machine is used as required it is still impossible to eliminate certain residual risk factors totally. The following hazards may arise in connection with the machine's construction and design: Despite of correct and proper use and maintenance there remain some residual risk factors:

- Crushing hazard to the fingers while pushing the stand together

These risk factors can be minimized through obeying all security and operation instructions, proper machine maintenance, proficient and appropriate operation by persons with technical knowledge and experience.

11 ASSEMBLY

11.1 Preparatory activities

11.1.1 Delivery content

Please check the product contents immediately after receipt for any eventual transport damage or missing parts. Claims from transport damage or missing parts must be placed immediately after initial machine receipt and unpacking before putting the machine into operation. Please understand that later claims cannot be accepted anymore.

11.1.2 Workplace requirements

The surface has to be firm, levelled and horizontal.
Consider the safety requirements and the dimensions of the machine.

11.2 Assembly

<p>1. Undercarriage Push in the locking pin in order to turn the legs of the undercarriage.</p>	
<p>2. Undercarriage Turn out all the legs before continuing the assembly.</p>	
<p>3. Holding Stick the holding for the workpiece support in the frame of the undercarriage and fix the position with a clamping screw.</p>	
<p>4. Workpiece support Stick the workpiece support in the provided guidance on the holder. Fix the position with a clamping screw.</p>	



5. Attachment arms

Press the lever on the attachment arms and put them on the undercarriage at the desired location.

Fix the position by letting loose of the lever.



12 OPERATION

12.1 Operation

12.1.1 Mounting of a mitre saw

The mitre saw can be fixed on the attachment arms by using the provided screws.

12.1.2 Workpiece support

The workpiece supports can be used as additional support while cutting long workpieces.

In case the length and weight of the workpiece dangers the stability, the workpiece has to be supported additionally.

The workpiece supports can also be used as angle stops.

13 MAINTENANCE

The machine does not require extensive maintenance. If malfunctions and defects occur, let it be serviced by trained persons only.

Check regularly the condition of the security stickers. Replace them if required.

Check regularly the condition of the machine.

Store the machine in a closed, dry location.

NOTICE

Clean your machine regularly after every usage. It prolongs the machines lifespan and is a pre-requisite for a safe working environment.

Repair jobs shall be performed by respectively trained professionals only!

13.1 Cleaning

After each workshift the machine has to be cleaned. Remove chips, dust, etc. with a suitable tool.



NOTICE

The usage of certain solutions containing ingredients damaging metal surfaces as well as the use of scrubbing agents will damage the machine surface!

Clean the machine surface with a wet cloth soaked in a mild solution

13.2 Disposal

Do not dispose the machine in residual waste. Contact your local authorities for information regarding the available disposal options. When you buy at your local dealer for a replacement unit, the latter is obliged to exchange your old.





14 PŘEDMLUVA (CZ)

Vážený zákazníku!

Tento návod na obsluhu obsahuje důležité informace a upozornění k manipulaci a provozu Stojanu pro pokosové pily ZI-KSS1945.

Obchodní označení výrobku uvedené na obálce bude pro účel tohoto návodu zkráceno na „stroj“.

Tento návod na obsluhu je nedílnou součástí stroje a musí být u něj uchován pro případné pozdější použití. Pokud stroj předáváte třetí osobě, vždy návod přiložte!

Dodržujte bezpečnostní pokyny!



Před prvním použitím si pozorně přečtěte tento návod na obsluhu. To Vám usnadní práci se strojem a pomůže předcházet chybám a případným škodám. Dodržujte bezpečnostní pokyny a dbejte výstrah. Opomíjení bezpečnostních pokynů může vést k vážným škodám na zdraví apod.

Z důvodu neustálého vývoje našich produktů se mohou vyobrazení nebo obsah tohoto návodu mírně lišit od skutečnosti. V případě zjištění nedostatků této dokumentace nás o těchto laskavě informujte!

Technické změny vyhrazeny!

Autorské právo

© 2018

Tato dokumentace je chráněna autorským právem. Z toho vyplývající ústavní práva zůstávají nedotčena! Přetisk dokumentace, překlad, použití fotografií a vyobrazení budou trestně stíhána.

Místem příslušnosti je Krajský soud v Linci nebo soud příslušný pro 4707 Schlüsslberg.

Kontakt na služby zákazníkům

ZIPPER MASCHINEN

Gewerbepark 8, A-4707 Schlüsslberg
AUSTRIA

Tel.: +43 7248 61116-700

Fax: +43 7248 61116-720

Mail: info@zipper-maschinen.at



15 BEZPEČNOST

15.1 Účel použití

Stroj se smí používat pouze v bezvadném technickém stavu, při dodržení všech pokynů k provozu a bezpečnostních pokynů, při vědomí nebezpečnosti stroje! Závady, které mohou ovlivnit bezpečnost stroje, ihned odstraňte!

Je obecně zakázáno měnit nebo odstraňovat bezpečnostní prvky a zařízení stroje!

Stroj je určen výhradně pro následující:

Upěvnění strojů jako např.: kapovacích pil pro zpracování dřeva.

Za škody a zranění způsobená jiným než ke svému účelu určenému použití stroje nenese společnost ZIPPER-MASCHINEN jakoukoliv odpovědnost nebo záruku.

	VÝSTRAHA
	<ul style="list-style-type: none">▪ Maximální povolené zatížení 150 kg nesmí být nikdy překročeno. VYSOKÉ RIZIKO ZRANĚNÍ!

Pracovní podmínky

Stroj je určen pro práci za následujících podmínek:

Vlhkost	max. 70%
Teplota	od +5°C do +40°C

Stroj není určen k provozu v prostředí s nebezpečím výbuchu.

15.2 Nedovolené použití

- Provoz stroje za podmínek nad rámec uvedený v tomto návodu na obsluhu není povolen.
- Není dovolen provoz stroje s obrobky, které nejsou výslovně uvedeny v tomto návodu.
- Používání nástrojů, které nejsou vhodné pro použití s tímto strojem, je zakázáno.
- Jakékoliv změny na konstrukci stroje jsou výslovně zakázány.
- Provoz stroje způsobem a k účelům, které neodpovídají 100% pokynům v tomto návodu, je výslovně zakázán.

15.3 Bezpečnostní pokyny

Výstražné štítky a/nebo nálepky na jednotce, které jsou již nečitelné nebo chybějí, musejí být okamžitě obnoveny!

Zákony a nařízení platné v místě používání jednotky mohou stanovovat minimální věk obsluhy a omezit tak používání této jednotky!

Pro zabránění vadné funkce jednotky, jejího poškození nebo škodám na zdraví dbejte

VŽDY následujících pokynů:

- **Tento návod na obsluhu obsahuje informace a důležitá upozornění k uvedení stroje do provozu a jeho obsluze.**
- **Návod k použití je součástí stroje a nesmí být od stroje odstraněn. Uschovejte návod pro případ pozdějšího použití a pokud stroj předáváte někomu třetímu návod přiložte!**

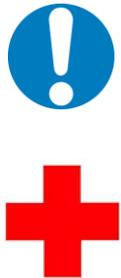

- Před uvedením do provozu si tento návod důkladně přečtěte. Zamezíte tak chybám a případným škodám při provozu stroje.
- Dodržujte bezpečnostní pokyny. Opomíjení může vést k vážným zraněním.
- Udržujte pracovní prostor uklizený a v pořádku. Nepořádek v pracovní oblasti může vést k nehodám.
- Zajistěte dostatečné osvětlení pracoviště!
- Vyvarujte se abnormálního držení těla.
- Zajistěte při práci bezpečný postoj a rovnováhu!
- Při únavě, ztrátě koncentrace, popř. pod vlivem léků, alkoholu nebo drog je práce se strojem zakázána!
- Při provozu stroje zohledněte vlivy okolního prostředí:
- Nepovolané osoby se nesmějí zdržovat v blízkosti stroje.
- Stroj smí být obsluhován pouze vyškolenými osobami (seznanými a rozumějícími tomuto návodu k obsluze), které nedisponují omezeními v podobě motorických schopností.
- Před použitím odstraňte ze stroje všechny volně ležící nástroje apod.
- Nepoužívejte stroj jako žebřík nebo lešení.
- Před montáží nástroje stojan správně postavte.
- Nástroj bezpečně upněte.
- Ujistěte se, že dlouhé a těžké obrobky nepřevažují stojan.
- Když skládáte (sestavujete) stojan k sobě, nedávejte prsty do blízkosti otočných bodů.
- Udržujte své nástroje s pečlivostí.

POKYN				
	Postup v případě nouze			
	Pro případ nehody musí být vždy po ruce připravena lékárnička odpovídající normě ISO 3864. V případě úrazu poskytněte první pomoc. Po první pomoci zajistěte zápis o nehodě následovně:			
	<table border="1"><tbody><tr><td>1. Místo nehody</td><td>2. Povaha nehody</td></tr><tr><td>3. Počet zraněných</td><td>4. Povaha zranění</td></tr></tbody></table>	1. Místo nehody	2. Povaha nehody	3. Počet zraněných
1. Místo nehody	2. Povaha nehody			
3. Počet zraněných	4. Povaha zranění			

15.4 Další rizika

VÝSTRAHA	
	Je třeba vzít na vědomí, že existují další rizika při práci se strojem. I při běžných úkonech (i těch nejjednodušších) je proto třeba zvýšené opatrnosti. Bezpečná práce závisí na Vaší koncentraci!

I přes dodržování bezpečnostních předpisů a pokynů pro správné použití stroje hrozí další rizika:

- Nebezpečí přimáčknutí prstů při sklopení stojanu pro pokosové pily.

Tato rizika je možné minimalizovat při dodržování všech bezpečnostních pokynů, pokynů k údržbě a péči o stroj a při vhodném používání stroje zaškolenou obsluhou.

Přes veškeré ochranné pomůcky a bezpečnostní výbavu stroje jsou Vaše koncentrace na práci a technické předpoklady pro obsluhu stroje tím nejdůležitějším bezpečnostním faktorem!

16 MONTÁŽ

16.1 Úkony přípravy

16.1.1 Součást dodávky

Po obdržení zásilky zkontrolujte, zda-li jsou všechny její části v pořádku. Poškození nebo chybějící části okamžitě oznamte svému prodejci nebo přepravci. Viditelná poškození způsobená přepravou musejí být neprodleně zaznamenána do dodacího listu. Na pozdější reklamace nebude brán zřetel. Zboží bude považováno za řádně dodané.

16.1.2 Pracoviště

Pro stroj zvolte vhodné místo. Povrch musí být rovný, stabilní a pevný. Dbejte přitom bezpečnostních pokynů a rovněž rozměrů stroje.

16.2 Sestavení

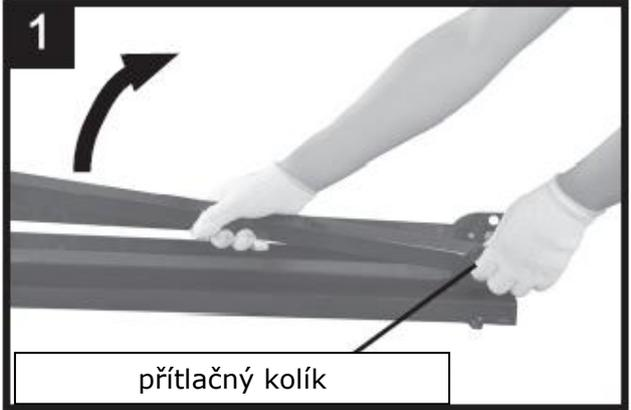
<p>1. Podstavec Nohy podstavce jsou složeny/rozloženy zatlačením do přítlačného kolíku a otočením nohy.</p>	 <p>1</p> <p>přítlačný kolík</p>
<p>2. Podstavec Před další montáží rozložte všechny nohy.</p>	 <p>2</p>

<p>3. Držák podpory obrobku Vložte držák podpory obrobku do rámu podstavce a upevněte jej pomocí upínacího šroubu.</p>	
<p>4. Podpora obrobku Podpora obrobku se zasune do příslušného vedení na držáku a zajistí upínacím šroubem.</p>	
<p>5. Nosná lišta Stiskněte páku nosné lišty a umístěte ji do požadované polohy na podstavci. Uvolněním páky zajistíte polohu.</p>	

17 PROVOZ

17.1 Obsluha

17.1.1 Montáž pokosové pily

Pokosová pila může být namontována na podpěry pomocí dodaných šroubů.

17.1.2 Podpory obrobku

Podpory obrobků mohou být použity jako dodatečná podpora při obrábění dlouhých obrobků. Pokud délka a hmotnost obrobku ohrožují stabilitu, musí být obrobek dodatečně podepřen. Podpory obrobku můžete použít také jako zářezky materiálů.



18 ÚDRŽBA

Stroj je nenáročný na údržbu a pouze několik málo dílů musí být obsluhou udržováno. Poruchy nebo závady, které mohou ovlivnit bezpečnost, nechte okamžitě odstranit.

UPOZORNĚNÍ

Pouze pravidelně udržovaný stroj může být uspokojivě provozován. Nedostatečná údržba a péče o stroj mohou mít za následek nehody a zranění. Náročné opravy svěřte autorizovanému servisu.

Nevhodný zásah může poškodit stroj a ohrozit Vaši bezpečnost.

Pravidelně kontrolujte, zda-li jsou výstražné a bezpečnostní štítky a samolepy na stroji v bezvadném a čitelném stavu.

Uskladnění stroje je možné pouze v suchém prostředí a musí být zajištěn proti vlivu počasí.

18.1 Péče o stroj a plán údržby

Po každém použití musí být stroj a jeho součásti řádně očištěny.

Stroj vždy po práci očištěte od špon z opracování obrobků.



POKYN

Použití čistících prostředků jako rozpouštědel, agresivních chemikálií nebo abrasivních prostředků má za následek poškození stroje!

Platí: Při čištění používejte vodu a v případě nutnosti jemné čističe!

Nenalakované plochy stroje ošetřete proti korozi běžně dostupným antikorozním prostředkem.

18.2 Likvidace

Váš stroj nevyhazujte do komunálního odpadu. Kontaktujte místní orgány pro získání informací o správné likvidaci a dostupných možnostech likvidace odpadu. Pokud si u vašeho obchodníka zakoupíte nový nebo podobný stroj, je tento povinen starý stroj od vás bezplatně převzít k odborné likvidaci.

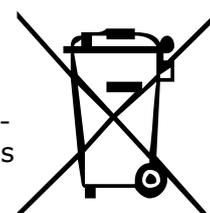



19 PREDSLOV (SK)

Vážení zákazníkú!

Tento návod na obsluhu obsahuje dôležité informácie a upozornenia k manipulácii a prevádzke Stojanu pre pokosové píly ZI-KSS1945.

Obchodné označenie výrobku uvedené na obálke návodu bude pre účel tohto návodu skrátené na označenie "stroj".

Tento návod na obsluhu je neoddeliteľnou súčasťou stroja a musí byť u neho uchovaný pre prípadné neskoršie použitie. Ak stroj predávate tretej osobe, vždy návod priložte!

Dodržiavajte bezpečnostné pokyny!



Pred prvým použitím si pozorne prečítajte tento návod na prevádzku. To Vám uľahčí prácu so strojom a pomôže predchádzať chybám a prípadným škodám.

Dodržiavajte bezpečnostné pokyny a dbajte výstrahám. Zanedbávanie bezpečnostných pokynov môže viesť k vážnym škodám na zdraví apod.

Z dôvodu neustáleho vývoja našich produktov sa môžu vyobrazenia alebo obsah tohto návodu mierne líšiť od skutočnosti. V prípade zistenia nedostatkov tejto dokumentácie nás o týchto láskavo informujte.

Technické zmeny vyhradené!

Autorské právo

© 2018

Táto dokumentácia je chránená autorským právom. Z toho vyplývajúce ústavné práva zostávajú nedotknuté! Pretlač dokumentácie, preklad, použitie fotografií a vyobrazení budú trestne stíhané.

Miesto príslušnosti je Linzský krajský súd alebo súd príslušný pre 4707 Schlüsslberg podľa dohody.

Kontakt na služby zákazníkom

ZIPPER MASCHINEN

Gewerbepark 8, A-4707 Schlüsslberg
AUSTRIA

Tel.: +43 7248 61116-700

Fax: +43 7248 61116-720

Mail: info@zipper-maschinen.at



20 BEZPEČNOST

20.1 Účel použitia

Stroj sa smie používať iba v bezchybnom technickom stave, pri dodržaní všetkých pokynov k prevádzke a bezpečnostných pokynov, pri vedomí nebezpečenstva stroja! Závady, ktoré môžu ovplyvniť bezpečnosť stroja, ihneď odstráňte!

Všeobecne je zakázané meniť alebo deaktivovať bezpečnostné zariadenia stroja!

Stroj je určený výhradne pre tieto činnosti:

Upevnenie strojov ako napr.: kapovacích píl a rezacích píl pre spracovanie dreva.

Za škody a zranenia spôsobené iným ako k svojmu účelu určené použitie stroja nenesie spoločnosť ZIPPER-MASCHINEN akúkoľvek zodpovednosť alebo záruku.

	VAROVANIE
	<ul style="list-style-type: none">▪ Maximálne povolené zaťaženie 150 kg nesmie byť nikdy prekročené. VYSOKÉ RIZIKO ZRANENIA!

Prevádzkové podmienky

Stroj je určený na použitie za týchto podmienok:

Vlhkosť	max. 70%
Teplota	od +5°C do +40°C

Stroj nie je určený na prevádzku v potenciálne výbušných podmienkach.

20.2 Nedovolené použitie

- Prevádzka stroja za podmienok nad rámec uvedený v tomto návode na obsluhu nie je povolená.
- Nie je dovolená prevádzka stroja s obrobkami, ktoré nie sú výslovne uvedené v tomto návode.
- Nie je povolené použitie nástrojov, ktoré nie sú určené na použitie s týmto strojom.
- Akékoľvek zmeny na konštrukcii stroja sú výslovne zakázané.
- Prevádzka stroja spôsobom a na účely, ktoré nezodpovedajú 100 % pokynom v tomto návode, je výslovne zakázaná.

20.3 Bezpečnostné pokyny

Výstražné štítky a/alebo nálepky na stroji, ktoré sú už nečitateľné alebo chýbajú, musia byť okamžite obnovené!

Zákony a nariadenia platné v mieste používania stroja môžu stanovovať minimálny vek obsluhu a obmedziť tak používanie tohto stroja!

Pre zabránenie chybné funkcie stroja, jeho poškodeniu alebo škodám na zdraví dbajte VŽDY nasledujúcich pokynov:

- **Tento návod na obsluhu obsahuje dôležité informácie a upozornenia k manipulácii a prevádzke stroja.**
- **Tento návod na obsluhu je neoddeliteľnou súčasťou stroja a musí byť u neho uchovaný pre prípadné neskoršie použitie. Ak stroj predávate tretej osobe, vždy návod priložte!**

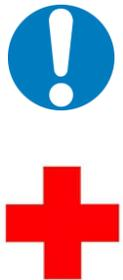

- Pred uvedením do prevádzky si pozorne prečítajte tieto pokyny. Správna manipulácia pre vás bude jednoduchšia, nedorozumeniam a akýmkoľvek škodám sa týmto zabráni.
- Dodržiavajte bezpečnostné pokyny. Ak tak neurobíte, môže to mať za následok vážne zranenie.
- Pracovný priestor udržiavajte uprataný. Neporiadok na pracovisku môže mať za následok nehody.
- Zaistite dostatočné osvetlenie v pracovnej oblasti stroja!
- Vyvarujte sa abnormálneho držania tela.
- Zaistite pri práci bezpečný postoj a vždy udržiavajte rovnováhu!
- Pri únave, zlé koncentracii, popr. pod vplyvom liekov, alkoholu alebo drog je práca so strojom zakázaná!
- Pri prevádzke stroja zohľadnite vplyvy okolitého prostredia:
- Udržiavajte okolostojace osoby mimo pracovnú oblasť stroja.
- Stroj smie byť obsluhovaný len vyškolenými osobami (oboznámenými a rozumějícími tomuto návodu na obsluhu), ktoré nedisponujú obmedzeniami v podobe motorických schopností.
- Pred použitím odstráňte zo stroja všetky nástroje atď.
- Nepoužívajte stroj ako rebrík alebo lešenie.
- Pred namontovaním nástroja správne stojan postavte.
- Nástroj bezpečne upevnite.
- Dbajte na to, aby dlhé a ťažké obrobky stojan neprevážili.
- Pri zostavovaní (spájaní) stojana nedávajte prsty do blízkosti kĺbových bodov.
- Náradie udržiavajte starostlivo.

POKYN		
	Správanie sa v prípade núdze Pre prípad nehody by mala byť po ruke vždy lekárnička podľa normy ISO 3864. Inicializovať potrebná opatrenia prvej pomoci v súlade s ujmou. Ak požiadate o pomoc, uveďte nasledujúce informácie:	
	1. Miesto nehody	2. Druh nehody
	3. Počet zranených	4. Druh zranenia

20.4 Ďalšie riziká

VAROVANIE	
	Treba mať na pamäti, že každý stroj má zvyškové riziká. Pri všetkých prácach (aj tých najjednoduchších) je potrebné postupovať veľmi opatrne. Bezpečná práca závisí od vás!

Aj napriek dodržiavaniu bezpečnostných predpisov a pokynov pre správne použitie stroja hrozia ďalšie riziká:

- Nebezpečenstvo pomliaždenia prstov pri rozložení/zložení stojanu pokosovej píly.

Tieto riziká je možné minimalizovať pri dodržiavaní všetkých bezpečnostných pokynov, pokynov na údržbu a starostlivosť o stroj a pri vhodnom používaní stroja zaškolenou obsluhou.

Cez všetky ochranné pomôcky a bezpečnostnú výbavu stroja sú Vaše koncentrácia na prácu a technické predpoklady pre obsluhu stroja tým najdôležitejším bezpečnostným faktorom!

21 MONTÁŽ

21.1 Úkony prípravy

21.1.1 Súčasť dodávky

Po obdržaní zásielky skontrolujte, či ak sú všetky jej časti v poriadku. Ak dôjde k poškodeniu alebo chýbajú nejaké diely, okamžite to nahláste svojmu predajcovi. Viditeľné škody, spôsobené dopravou ihneď vyznačte dopravcovi na dopravnom liste. Na neskoršie reklamácie nebude braný ohľad. Tovar bude považovaný za riadne dodaný.

21.1.2 Pracovisko

Vyberte vhodné miesto pre stroj. Povrch musí byť rovný, stabilný a pevný. Dodržiavajte bezpečnostné požiadavky a rozmery stroja

21.2 Zostavenie

6. Podstavec

Nohy podstavca sú zložené / rozložené zatlačením prítlačného čapu a otočením nohy

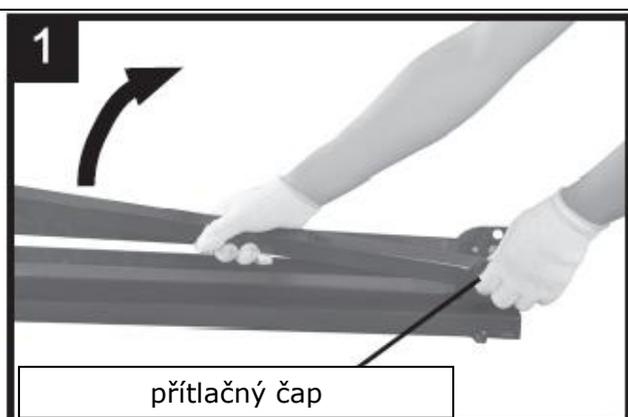

7. Podstavec

Pred ďalšou montážou rozložte všetky nohy.

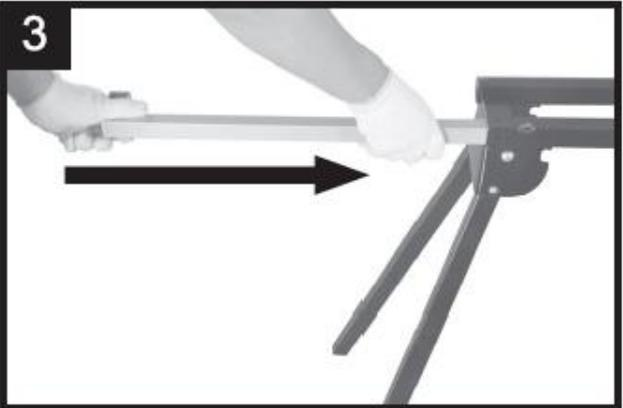
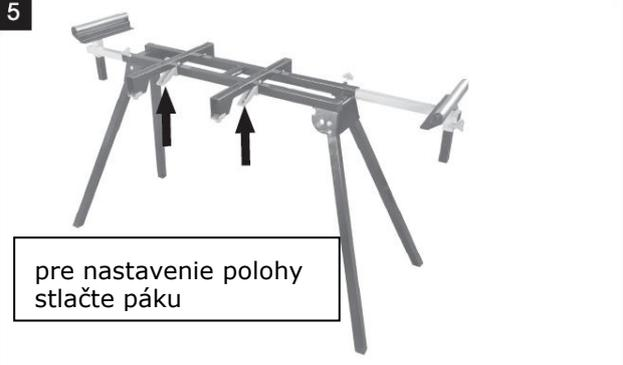

<p>8. Držiak podpory obrobku Vložte držiak podpory obrobku do rámu podstavca a upevnite ho pomocou upínacej skrutky.</p>	
<p>9. Podpora obrobku Podpora obrobku sa vloží do príslušného vedenia na držiaku a zaistí sa upínacou skrutkou.</p>	
<p>10. Nosná lišta Stlačte páku nosnej lišty a umiestnite ju do požadovanej polohy na podstavci. Uvoľnením páky zaistíte polohu.</p>	 <p>pre nastavenie polohy stlačte páku</p>

22 PREVÁDZKA

22.1 Obsluha

22.1.1 Montáž pokosové píly

Pokosovú pílu je možné pripevniť na podpory pomocou dodaných skrutiek.

22.1.2 Podpora obrobku

Podpery obrobkov sa môžu použiť ako dodatočná podpora obrobkov pri obrábaní dlhých obrobkov. Ak dĺžka a hmotnosť obrobku ohrozujú stabilitu, musí sa obrobok dodatočne podprieť. Podpery obrobkov môžete použiť aj ako dorazy obrobku/materiálu



23 ÚDRŽBA

Stroj je nenáročný na údržbu a iba niekoľko málo dielov vyžaduje z hľadiska údržby pozornosť obsluhy.

Poruchy alebo defekty, ktoré môžu ovplyvniť bezpečnosť, nechajte okamžite odstrániť.

UPOZORNENIE

Iba pravidelne a správne udržiavaný stroj bude slúžiť spoľahlivo k Vašej spokojnosti. Absencia alebo nevhodná údržba a starostlivosť o stroj vedú k nehodám a úrazom.

Opravy, ktoré vyžadujú odborné znalosti, musí byť zverené autorizovanému servisu.

Neodborné a nevhodné servisné zásahy môžu zariadenie poškodiť alebo ohroziť Vašu bezpečnosť.

Pravidelne kontrolujte, či sú výstražné a bezpečnostné štítky a samolepy na zariadení v bezchybnom a čitateľnom stave.

Uskladnenie zariadenia je možné len v suchom prostredí a musí byť zaistený proti vplyvu počasia.

23.1 Starostlivosť o stroj a plán údržby

Po každom použití musí byť stroj a jeho súčasti riadne očistené.

Po práci pravidelne odstraňujte triesky.



POKYN

Použitie čistiacich prostriedkov ako rozpúšťadiel, agresívnych chemikálií a brúsnych prostriedkov má za následok poškodenie stroja!

Platí: Pri čistení používajte vodu a v prípade nutnosti jemnej čističe!

Nelakované povrchy stroja ošetríte proti korózii bežne dostupnými prostriedkami.

23.2 Likvidácia

Nevyhadzujte stroj, jeho súčasti a zariadenia do komunálneho odpadu. Kontaktujte miestne orgány na získanie informácií o správnej likvidácii a dostupných možnostiach likvidácie Vášho výrobku. Pokiaľ si budete kupovať u svojho predajcu nový výrobok alebo podobné zariadenie, je tento povinný zabezpečiť likvidáciu Vášho starého výrobku.

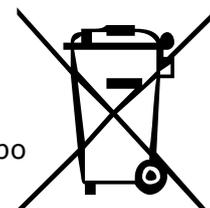



24 UVOD (SL)

Spoštovani kupec!

To navodilo za uporabo vsebuje informacije in pomembne napotke za uporabo in rokovanje s podnožjem za čelilno žago ZI-KSS1945.

V nadaljnjem besedilu smo običajno ime naprave (glej naslovno stran) v tem navodilu nadomestili z oznako "stroj".

Navodilo za uporabo je sestavni del stroja in še ga ne sme odstraniti. Navodilo za uporabo shranite, da ga boste lahko kasneje ponovno prebrali. Če stroj izročite tretji osebi, priložite zraven tudi to navodilo.

Prosimo, upoštevajte varnostna opozorila!



Pred uporabo natančno preberite to navodilo. Na ta način si boste olajšali strokovno ravnanje, odpravili nejasnosti in preprečili morebitne poškodbe.

Upoštevajte opozorilne in varnostne napotke. Neupoštevanje opozorilnih in varnostnih napotkov lahko privede do resnih poškodb.

Zaradi nenehnega razvoja naših proizvodov lahko slike in vsebina nekoliko odstopajo od resničnega stanja izdelka. O morebitnih napakah nas prosim obvestite.

Pridržujemo si pravico do tehničnih sprememb!

Avtorske pravice

© 2018

Ta dokument je avtorsko zaščiten. Pridržujemo si vse ustavne pravice, ki iz tega izhajajo! Ponatis, prevod in jemanje slikovnega materiala ni dovoljeno in se sodno preganja.

Kraj sodne pristojnosti je deželno sodišče v Linzu ali pristojno sodišče za 4707 Schlüsslberg.

Naslov servisne službe

ZIPPER MASCHINEN GmbH

Gewerbepark 8, A-4707 Schlüsslberg
AUSTRIA

Tel.: +43 7248 61116-700

Fax: +43 7248 61116-720

Mail: info@zipper-maschinen.at



25 VARNOST

25.1 Namenska uporaba

Stroj uporabljajte samo v tehnično brezhibnem stanju in v skladu z namenom uporabe! Motnje, ki bi lahko ogrozile varno delo s strojem, dajte takoj odstraniti!

Na splošno je prepovedano menjati ali onemogočiti tehnično opremo na stroju, ki skrbi za varnost!

Stroj je namenjen izključno za naslednje dejavnosti:

pritrnitev strojev kot so npr. čelilne žage ali dvoročne čelilne žage za obdelavo lesa.

Za materialno škodo ali poškodbe, ki so posledica kakršnega koli drugega načina uporabe ali uporabe, ki ne upošteva zgoraj navedenih napotkov, ZIPPER-MASCHINEN ne prevzema nikakršnih odgovornosti in garancij.

	OPOZORILO
	<ul style="list-style-type: none">▪ Največje dovoljene obremenitve 150 kg se ne sme prekoračiti. VELIKA NEVARNOST POŠKODB!

Delovni pogoji

Stroj je namenjen za uporabo v naslednjih pogojih:

Vlažnost	maks. 70%
Temperatura	od +5°C do +40°C

Stroj ni namenjen za uporabo v pogojih, kjer je prisotna nevarnost eksplozije.

25.2 Nedopustna uporaba

- Obratovanje stroja v pogojih, ki so izven okvirov, navedenih v tem navodilu, ni dovoljeno.
- Delo stroja z materiali, ki niso izrecno navedeni v tem priročniku, ni dovoljeno.
- Uporaba orodij, ki niso primerna za delo s strojem, ni dovoljena.
- Kakršnekoli spremembe v konstrukciji stroja niso dovoljene.
- Prepovedano je delo s strojem na način oziroma z namenom, ki 100% ne upošteva napotkov v tem navodilu za uporabo.

25.3 Varnostni napotki

Opozorilne table in/ali nalepke na stroju, ki so nečitljive ali so bile odstranjene, je potrebno takoj zamenjati!

Lokalni zakoni in odredbe lahko predpisujejo najnižjo dovoljeno starost rokovalca in na ta način omejijo uporabo tega stroja!

Da bi se izognili nepravilnemu delovanju, okvaram in ogrožanju zdravja, **OBVEZNO** upoštevajte naslednje napotke:

- **To navodilo za uporabo vsebuje informacije in pomembne napotke za začetek uporabe stroja in za rokovanje z njim.**
- **Navodilo za uporabo je sestavni del stroja in se ga ne sme odstraniti. Navodilo za uporabo shranite, da ga boste lahko kasneje ponovno prebrali. Če stroj izročite tretji osebi, priložite zraven tudi to navodilo.**

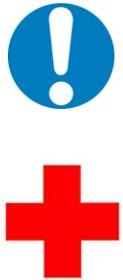

- **Pred uporabo natančno preberite to navodilo. Na ta način si boste olajšali strokovno ravnanje, odpravili nejasnosti in preprečili morebitne poškodbe.**
- **Upoštevajte opozorilne in varnostne napotke. Neupoštevanje opozorilnih in varnostnih napotkov lahko privede do resnih poškodb.**
- **Vzdržujte urejeno delovno okolje. Neurejeno delovno okolje je lahko razlog za nesrečo.**
- **Poskrbite za to, da bo na območju dela s strojem dovolj svetlo!**
- **Pazite na pravilno telesno držo**
- **Vedno pazite na stabilen položaj in ves čas ohranjajte ravnotežje**
- **Ob utrujenosti, izgubi koncentracije ali pod vplivom zdravil, alkohola ali mamil, je delo s strojem prepovedano!**
- **Prosimo vas, da upoštevate vplive okolja**
- **Poskrbite za to, da se na območju dela s strojem ne bodo nahajale druge osebe.**
- **S strojem lahko rokujejo samo strokovno usposobljene osebe (seznanjenost z navodilom za uporabo in razumevanje le-tega), ki nimajo omejenih motoričnih sposobnosti v primerjavi z običajnimi delavci.**
- **Pred začetkom obratovanja umaknite vse nepotrebno orodje iz bližine stroja.**
- **Stroja ne smete uporabljati namesto lestve ali podporne konstrukcije.**
- **Pred montažo orodja pravilno sestavite podnožje.**
- **Orodje trdno pritrdite.**
- **Poskrbite za to, da dolgi in težki hlodi ne bodo spodnesli podnožja.**
- **Pri sestavljanju podnožja nikoli ne imejte prstov v bližini zgibnih spojev.**
- **Orodje skrbno negujte.**

NAPOTEK				
	Ravnanje v nujnih primerih			
	Za primer nesreče mora biti vedno pri roki komplet za prvo pomoč v skladu z ISO 3864. Izvedite ustrezne ukrepe prve pomoči glede na nastalo poškodbo. Če boste potrebovali pomoč, navedite naslednje podatke:			
	<table border="1"><tbody><tr><td>1. Kraj nesreče</td><td>2. Vrsta nesreče</td></tr><tr><td>3. Število poškodovanih oseb</td><td>4. Vrsta poškodbe</td></tr></tbody></table>	1. Kraj nesreče	2. Vrsta nesreče	3. Število poškodovanih oseb
1. Kraj nesreče	2. Vrsta nesreče			
3. Število poškodovanih oseb	4. Vrsta poškodbe			

25.4 Druga tveganja

OPOZORILO	
	Bodite pozorni na to, da so tveganja pri vsakem stroju drugačna. Pri izvajanju vseh del (tudi najpreprostejših) je potrebna največja previdnost. Varnost pri delu je odvisna od Vas!

Tudi če gre za namensko uporabo in se držite vseh varnostnih predpisov, je potrebno upoštevati naslednja tveganja:

- Tveganje zmečkanine prstov pri sestavljanju ali razstavljanju podnožja za čelilno žago.

Tovrstna tveganja je mogoče zmanjšati na minimum ob upoštevanju vseh varnostnih predpisov, če je stroj redno vzdrževan in servisiran, če se ga namensko uporablja in če z njim delajo strokovno usposobljene osebe.

Kljub vsej varnostni opremi pa sta zdrav razum in ustrezna tehnična kvalifikacija/usposobljenost za rokovanje s strojem še vedno najpomembnejše zagotovilo za varnost!

26 MONTAŽA

26.1 Pripravljalne dejavnosti

26.1.1 Vsebina pošiljke

Ob prevzemu pošiljke preverite, če so vsi deli v brezhibnem stanju. O poškodbah ali manjkajočih delih takoj obvestite svojega trgovca ali špedicijo. Vidne transportne poškodbe je potrebno glede na garancijske določbe takoj zabeležiti na dobavnici. V nasprotnem primeru velja, da je bila pošiljka pravilno prevzeta.

26.1.2 Prostor za delo s strojem

Za stroj izberite ustrezen prostor. Podlaga, na kateri bo stroj stal, mora biti vodoravna in trdna. Upoštevajte varnostne zahteve ter dimenzije stroja.

26.2 Sestavljanje

11. Podnožje

Noge podnožja razstavite tako, da pritisnete na fiksirni zatič.



12. Podnožje

Pred nadaljnjo montažo razstavite vse 4 noge.



<p>13. Držalo za podporno vodilo obdelovanca</p> <p>Vstavite držalo za podporno vodilo obdelovanca v ogrodje podnožja in ga fiksirajte s privojnim vijakom.</p>	
<p>14. Podporno vodilo za obdelovanec</p> <p>Podporno vodilo za obdelovanec vstavite v za to predvideno vodilo na držalu in ga fiksirajte s privojnim vijakom.</p>	
<p>15. Nosilno vodilo</p> <p>Pritisnite ročico nosilnega vodila in jo postavite v zelen položaj na podnožju. Spustite ročico, da fiksirate položaj.</p>	<p>Za nastavev položaja pritisnite nastavitveno ročico</p>

27 OBRATOVANJE

27.1 Rokovanje

27.1.1 Montaža čelilne žage

Čelilno žago lahko montirate na nosilni vodili s priloženimi vijaki.

27.1.2 Podporni vodili za obdelovanec

Podporni vodili za obdelovanec se lahko uporabljata pri obdelavi daljših hlodov kot dodatna podpora za obdelovanec.

Če obdelovanec zaradi dolžine ali teže ni stabilen, ga je potrebno dodatno podpreti.

Podporni vodili za obdelovanec lahko služita tudi kot omejevalo za obdelovanec.



28 VZDRŽEVANJE

Stroj ne zahteva veliko vzdrževanja in ima malo delov, ki potrebujejo vzdrževanje. Motnje ali okvare, ki lahko ovirajo varno delo s strojem, dajte takoj odstraniti.

NAPOTEK

Samo naprava, ki je redno vzdrževana in dobro negovana, lahko zadovoljivo služi svojemu namenu. Slabo vzdrževanje in nezadostna nega lahko privedeta do nepredvidenih nesreč in poškodb.

Popravila, ki zahtevajo posebna strokovna znanja, se lahko izvajajo samo v pooblaščenih servisnih centrih.

Nestrokovne intervencije lahko poškodujejo napravo ali ogrozijo vašo varnost.

Redno preverjajte, če so vsi opozorilni in varnostni napotki na stroju in če se dajo brez težav prebrati. Stroj ne sme biti skladiščen v vlažnem prostoru in potrebno ga je zaščititi pred vremenskimi vplivi.

28.1 Vzdrževanje in plan servisiranja

Po vsaki uporabi je potrebno temeljito očistiti stroj in vse njegove dele.

Po vsaki uporabi redno odstranjujte ostružke s stroja.



NAPOTEK

Uporaba topil, agresivnih kemikalij ali abrazivnih sredstev lahko poškoduje lak ali povzroči drugo materialno škodo na stroju!

Zato pri čiščenju uporabljajte samo vodo in po potrebi blago čistilno sredstvo!

Nezaščitene površine stroja zaščitite pred korozijo z običajnimi protikorozijskimi sredstvi.

28.2 Odstranjevanje

Stroja ne odlagajte v običajni zabojnik za odpadke. Za informacije o odstranitvi kontaktirajte vaše lokalne oblasti. Če pri vašem specializiranem trgovcu kupite nov stroj ali ekvivalenten proizvod, je trgovec dolžan strokovno odstraniti vašo staro napravo.

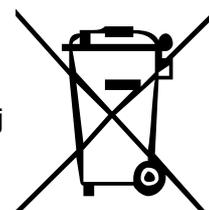



29 ELŐSZÓ (HU)

Tisztelt Vásárlónk!

Ez a használati utasítás a ZI-KSS1945 fejezőfűrész-tartó üzembe helyezésére és kezelésére vonatkozó információkat és fontos megjegyzéseket tartalmaz.

Az alábbiakban a készülék kereskedelmi nevét (lásd a fedőlapon) ebben a használati útmutatóban a „gép” megnevezéssel helyettesítjük.

A használati útmutató a gép része és a géppel együtt meg kell őrizni. Őrizze meg későbbi használatra és mellékelje a géphez, ha azt harmadik félnek továbbadja!

Vegye figyelembe a biztonsági utasításokat!



Üzembe helyezés előtt alaposan olvassa el az útmutatót. Úgy megkönnyíti a szakszerű kezelést és megelőzi a félreértéseket és az esetleges károkat.

Tartsa magát a figyelmeztető és biztonsági utasításokhoz. A figyelmen kívül hagyás komoly sérülésekkel járhat.

A termékeink folyamatos fejlesztése miatt az ábrák és a tartalom enyhén eltérhetnek. Ha hibát észlel, akkor értesítsen.

Műszaki változtatások joga fenntartva!

Szerzői jog

© 2018

Ez a dokumentáció szerzői jogvédelem alatt áll. Az alkotmányos jogok fenntartva! Különösen az utánnyomás, a fordítás, valamint a fényképek és ábrák átvételét követjük jogi úton.

Az illetékes bíróság a Linz járásbíróság vagy a 4707 Schlüsslberg helységben illetékes bíróság.

Ügyfélszolgálat címe

ZIPPER MASCHINEN GmbH

Gewerbepark 8, A-4707 Schlüsslberg
AUSZTRIA

Tel.: +43 7248 61116-700

Fax: +43 7248 61116-720

Mail: info@zipper-maschinen.at



30 BIZTONSÁG

30.1 Rendeltetészerű használat

A gépet csak műszakilag kifogástalan állapotban, valamint a rendeltetésének megfelelően, a biztonságot és a veszélyeket szem előtt tartva használja! A biztonságot befolyásoló üzemzavarokat azonnal hárítsa el!

Általánosságban tilos a gép biztonságtechnikai felszereléseit módosítani vagy hatástalanítani!

A gépet kizárólag az alábbi műveletekre használja:

Gépek rögzítése, mint pl.: fejező fűrészek és fejező vonófűrészek a fa megmunkálásához.

Egy ezen túlmenő használatért és az ebből származó anyagi károkért vagy személyi sérülésekért a ZIPPER-MASCHINEN nem vállal felelősséget és nem nyújt garanciát.

	FIGYELMEZTETÉS
	▪ A maximálisan megengedett 150 kg-os súlyterhelést semmilyen körülmények között nem szabad túllépni. LEGMAGASABB FOKÚ SÉRÜLÉSVESZÉLY!

Munkafeltételek

A gép az alábbi körülmények között használható:

Páratartalom	max. 70%
Hőmérséklet	+5 °C és +40 °C között

Ne üzemeltesse a gépet robbanásveszélyes környezetben.

30.2 Nem megengedett használat

- A gépet az útmutatóban megadott feltételeken kívüli határok között működtetni tilos.
- Nem megengedett a gép használata olyam anyagokhoz, amelyek nem szerepelnek kifejezetten ebben az útmutatóban.
- Tilos olyan szerszámokat használni, amelyeket nem a géppel együtt történő használatra terveztek.
- A gépen tilos szerkezeti módosításokat végezni.
- A gépet tilos olyan célokra használni, amely a használati útmutatóban megadott utasításoknak nem felel meg 100%-ban.

30.3 Biztonsági utasítások

A gépen elhelyezett immár olvashatatlan és eltávolított figyelmeztető táblákat és/vagy matricákat azonnal cserélje le!

A helyi törvények és rendelkezések meghatározhatják a kezelő minimális életkorát és korlátozhatják a gép használatát!

A hibás funkciók, károk és egészségkárosodások elkerülése érdekében MINDENKÉPPEN tartsa be a következő utasításokat:

- **Ez az üzemeltetési utasítás információkat és fontos megjegyzéseket tartalmaz a gép üzembe helyezéséről és kezeléséről.**
- **A használati útmutató a gép része és a géppel együtt meg kell őrizni. Őrizze meg későbbi használatra és mellékelje a géphez, ha azt harmadik félnek továbbadja!**



- Üzembe helyezés előtt alaposan olvassa el az útmutatót. Úgy megkönnyíti a szakszerű kezelést és megelőzi a félreértéseket és az esetleges károkat.
- Tartsa magát a figyelmeztető és biztonsági utasításokhoz. A figyelmen kívül hagyás komoly sérülésekkel járhat.
- Tartsa rendben a munkaterületét. A munkaterületeken a rendetlenség balesetekhez vezethet.
- Gondoskodjon megfelelő világításról a gép munkaterületén!
- Kerülje el a szokatlan testtartást
- Gondoskodjon a stabil állásról, és tartsa meg minden körülmények között az egyensúlyt
- Fáradtság, figyelmetlenség, ill. gyógyszer, alkohol vagy kábítószer hatása alatt tilos a géppel dolgozni!
- Vegye figyelembe a környezeti hatásokat:
- Tartsa távol az idegen személyeket a munkaterületéről.
- A gépet csak betanított (a használati útmutató ismerete és megértése) személyek kezeljék, akik mozgáskészségei nem korlátozott a szokásos dolgozókéhoz képest.
- Üzemelés előtt távolítsa el a szabadon álló szerszámokat stb. a gépről.
- Ne használja létraként vagy állványként a gépet.
- Szerelje össze megfelelően a tartószerkezetet, mielőtt rászerelné a szerszámot.
- Rögzítse biztonságosan a szerszámot.
- Bizonyosodjon meg, hogy a hosszú és nehéz munkadarabok nem billentik ki az egyensúlyából a tartószerkezetet.
- A tartószerkezet összetolásakor tartsa távol az ujjait a hajlatoktól.
- Ápolja gondosan a szerszámokat.

ÉRTESÍTÉS				
 	Teendők vészhelyzet esetén Vészhelyzet esetére mindig legyen kéznél egy az ISO 3864 szabvány előírásainak megfelelő elsősegélynyújtó doboz. Gondoskodjon a sérülésnek megfelelő elsősegélynyújtásról. Ha segítséget hív, adja meg a következő adatokat:			
	<table border="1"><tbody><tr><td>1. A baleset helye</td><td>2. A baleset módja</td></tr><tr><td>3. Sérültek száma</td><td>4. Sérülések típusa</td></tr></tbody></table>	1. A baleset helye	2. A baleset módja	3. Sérültek száma
1. A baleset helye	2. A baleset módja			
3. Sérültek száma	4. Sérülések típusa			

30.4 Fennmaradó kockázatok

FIGYELMEZTETÉS	
	Vegye figyelembe, hogy a gépnél fennmaradó kockázatok lehetnek jelen. Valamennyi munkák folyamán (a legegyszerűbbek esetében is) a legkörültekintőbben kell eljárni. A biztonságos munkavégzés Önön múlik!

Az összes biztonsági utasítás betartása és rendeltetésszerű használat esetén is vegye figyelembe az alábbi fennmaradó kockázatokat:

- Az ujj becsípődésének veszélye a fejezőfűrész-tartó összecukásánál vagy szétnyításánál. A kockázatok minimálisra csökkenthetők, ha az összes biztonsági előírást alkalmazzák, a gépet rendesen karbantartják és gondozzák, ha rendeltetésszerűen használják, és ha a gépet megfelelően képzett szakemberek kezelik.
- Az összes biztonsági előírás ellenére a józan ítélőképesség és a megfelelő műszaki képesség/képzés a legfontosabb biztonsági tényező a gép hibátlan kezelése során!



31 ÖSSZESZERELÉS

31.1 Előkészítő műveletek

31.1.1 Szállítási terjedelem

A szállítás után ellenőrizze, hogy minden rész rendben van. A károsodásokat vagy hiányzó részeket azonnal jelentse a kereskedőnek vagy a szállítónak. A látható szállítási károkat ezen kívül a garancia előírásai szerint azonnal jegyezze fel a fuvarlevélen, különben az áru szabályszerűen átvettnek minősül.

31.1.2 A munkahely

Keressen egy megfelelő helyet a gépnek. Az alpnak egyenesnek, vízszintesnek és szilártnak kell lennie. Tartsa be a biztonsági távolságra vonatkozó követelményeket és legyen tekintettel a gép méreteire.

31.2 Összeszerelés

16. Alsóváz

Az alsó tartóváz lábai kinyithatók és összecsuksukhatók a nyomószegecs benyomásával és a láb ki-/behajtásával.

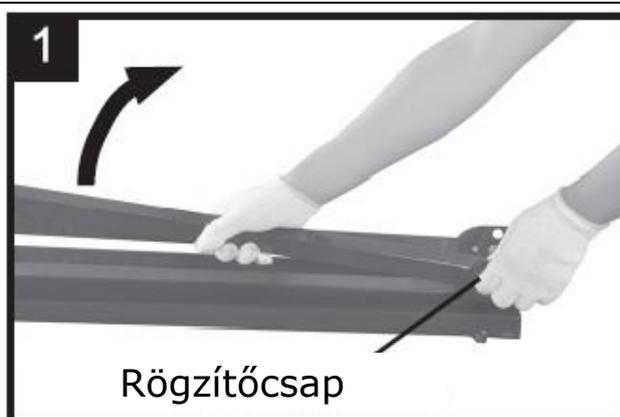

17. Alsóváz

A további szerelés előtt hajtsa ki az összes lábat.

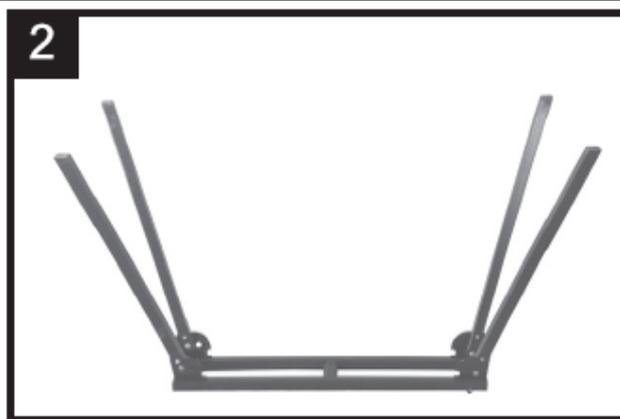

<p>18. A munkadarab-támaszték tartószerkezete Dugja a munkadarab-támaszték tartószerkezetét az alsó váz keretébe, és rögzítse egy szorítócsavarral.</p>	
<p>19. Munkadarab-támaszték A munkadarab-támasztékot a tartón kialakított vezetésbe kell illeszteni és egy szorítócsavarral kell rögzíteni.</p>	
<p>20. Tartósínek Nyomja meg a tartósínek emelőkarját, és fektesse az alsó vázra a kívánt pozícióban. A pozíció rögzítéséhez eressze el az emelőkart.</p>	<p>Nyomja meg a rögzítőkart a pozíció beállításához</p>

32 ÜZEMELÉS

32.1 Használat

32.1.1 A fejező fűrész felszerelése

A fejező fűrész a mellékelt csavarokkal szerelhető fel a tartóra.

32.1.2 Munkadarab-támasztékok

A munkadarab-támasztékokat kiegészítésként használhatók a hosszú munkadaraboknál.

Amennyiben a munkadarab hossza és súlya miatt csökken a stabilitás, a munkadarabot jobban ki kell támasztani.

A munkadarab-támasztékok használhatók továbbá ütközőként is.



33 KARBANTARTÁS

A gép alig igényel karbantartást és csak néhány olyan része van, amelyet az üzemeltetőnek karban kell tartania.

A gép biztonságát befolyásoló üzemzavarokat és hibákat azonnal hárítsa el.

ÉRTESÍTÉS

Csak a rendszeresen karbantartott és jól ápolt gép lehet jó segédeszköz. A hiányos karbantartás és ápolás előreláthatatlan baleseteket és sérüléseket okozhat.

A speciális szakismereteket igénylő javításokat csak engedélyezett szervizközpontban végezze.

A szakszerűtlen beavatkozás károsíthatja a gépet vagy veszélyeztetheti az Ön biztonságát.

Ellenőrizze rendszeresen, hogy a figyelmeztető és biztonsági utasítások megvannak-e a gépen, és hogy kifogástalanul olvasható állapotban vannak-e.

A gépet nem szabad nedves helyiségben tárolni és óvni kell az időjárás viszontagságaitól.

33.1 Fenntartás és karbantartási terv

Minden üzembe helyezés után a gépet és az összes alkatrészét alaposan meg kell tisztítani.

Munka után tisztítsa meg rendszeresen a gépet a forgácstól.



ÉRTESÍTÉS

Oldószerek, agresszív vegyi anyagok vagy súrolószerek használata károsíthatja a gép lakkozását!

Ezért: Tisztításhoz használjon csak vizet, és ha szükséges, használjon enyhe tisztítószereket!

Impregnálja a gép fényes felületeit korrózió ellen a kereskedelemben kapható szerekkel.

33.2 Hulladékkezelés

Ne dobja a gépet a háztartási szemétkébe. Keresse fel a helyi hatóságokat, ha az elérhető ártalmatlanítási lehetőségekre vonatkozó információkra van szüksége. Ha a szakkereskedésben új gépet vagy hasonló eszközt vásárol, akkor bizonyos országokban a kereskedőnek kötelessége a régi eszközt szakszerűen ártalmatlanítani.

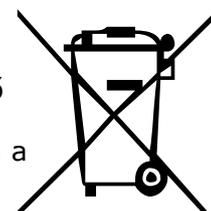



34 ERSATZTEILE / SPARE PARTS / náhradní díly / náhradné diely / REZERVNI DELI / Pótalkatrészek

34.1 Ersatzteilbestellung / spare parts order / Objednávka náhradních dílů / Objednávka náhradných dielov / Naročanje rezervnih delov / Pótalkatrészrendelés

(DE) Mit ZIPPER-Ersatzteilen verwenden Sie Ersatzteile, die ideal aufeinander abgestimmt sind. Die optimale Passgenauigkeit der Teile verkürzen die Einbauzeiten und erhöhen die Lebensdauer.

HINWEIS

Der Einbau von anderen als Originalersatzteilen führt zum Verlust der Garantie!

Daher gilt: Beim Tausch von Komponenten/Teilen nur Originalersatzteile verwenden

Beim Bestellen von Ersatzteilen verwenden Sie bitte das Serviceformular, das Sie am Ende dieser Anleitung finden. Geben Sie stets Maschinentype, Ersatzteilnummer sowie Bezeichnung an. Um Missverständnissen vorzubeugen, empfehlen wir mit der Ersatzteilbestellung eine Kopie der Ersatzteilzeichnung beizulegen, auf der die benötigten Ersatzteile eindeutig markiert sind.

[Bestelladresse](#) sehen Sie unter [Kundendienstadressen im Vorwort dieser Dokumentation](#).

(EN) With original ZIPPER spare parts you use parts that are attuned to each other shorten the installation time and elongate your machines lifespan.

IMPORTANT

The installation of other than original spare parts voids the warranty!

So you always have to use original spare parts

When you place a spare parts order please use the service formular you can find in the last chapter of this manual. Always take a note of the machine type, spare parts number and partname. We recommend to copy the spare parts diagram and mark the spare part you need.

[You find the order address in the preface of this operation manual.](#)

(CZ) Použitím originálních dílů od společnosti ZIPPER používáte díly, které spolu dokonale sedí a jejich montáž je časově méně náročná. Originální náhradní díly zajišťují delší životnost stroje.

DŮLEŽITÉ

Použití jiných než originálních náhradních dílů má za následek ztrátu záruky!

Platí: Při výměně komponent/dílů používejte pouze originální náhradní díly.

Při objednávání dílů použijte servisní formulář, který najdete na konci tohoto návodu na obsluhu. Vždy uvádějte typ stroje, číslo náhradního dílu a jeho název. Aby se předešlo neshodám, doporučujeme společně s objednávkou zaslat i kopii výkresu rozpadu náhradních dílů, na kterém Vámi požadované díly označíte.

[Adresu pro objednání dílů naleznete v kontaktech na zákaznický servis.](#)



(SK) Použitím originálních díelov od spoločnosti ZIPPER používate diely, ktoré spolu dokonale sedia a ich montáž je časovo menej náročná. Originálne náhradné diely sú zárukou dlhšej životnosti stroja.

DÔLEŽITÉ

Použitie iných než originálnych náhradných dielov má za následok stratu záruky!

Platí: Pri výmene komponentov / dielov používajte iba originálne náhradné diely.

Pri objednávaní dielov použite servisný formulár, ktorý nájdete na konci tohto návodu na obsluhu. Vždy uvádzajte typ stroja, číslo náhradného dielu a jeho názov. Aby sa predišlo nezhodám, odporúčame spoločne s objednávkou zaslať aj kópiu výkresu rozpadu náhradných dielov, na ktorom Vami požadované diely označíte.

[Adresu pre objednanie dielov nájdete v kontaktoch na zákaznícky servis.](#)

(SL) Rezervni deli firme ZIPPER so med seboj idealno usklajeni. Optimalna usklajenost delov skrajša čas vgradnje in podaljša življenjsko dobo stroja.

NAPOTEK

Z vgradnjo neoriginalnih rezervnih delov garancija preneha veljati!

Zato ob zamenjavi komponent / delov uporabljajte samo originalne rezervne dele.

Pri naročanju rezervnih delov uporabite servisni obrazec, ki ga lahko najdete na koncu tega navodila. Vedno navedite tip stroja, številko rezervnega dela in naziv. Da bi preprečili nesporazume, vam priporočamo, da priložite naročilu rezervnega dela kopijo risbe rezervnih delov, na katerem so jasno označeni potrebni rezervni deli.

[Za naslov za naročanje pogledjte v servisnih informacijah v predgovoru te dokumentacije.](#)

(HU) A ZIPPER pótalkatrészekkel ideálisan egymásra hangolt pótalkatrészeket kap. Az alkatrészek optimális illeszkedési pontossága lerövidíti a beépítés idejét és meghosszabbítja a részek élettartamát.

ÉRTESÍTÉS

Az eredeti alkatrészekről eltérő alkatrészek beépítésével a garancia megszűnik!

Ezért: Csak eredeti alkatrészeket használjon alkatrészek/egységek cseréjéhez

Pótalkatrész rendelésekor használja az útmutató végén található szervizűrlapot. Mindig adja meg a géptípust, a pótalkatrész számát valamint a leírását. Félreértések elkerülése végezz azt javasoljuk, hogy a pótalkatrész rendeléshez mellékelje a pótalkatrész rajzának másolatát, amelyen a pótalkatrészt egyértelműen megjelölte.

[A rendelési címet ennek a dokumentációnak az előszójában, az ügyfélszolgálati címek között találja.](#)

(DE) Den elektronischen Ersatzteilkatalog finden Sie auf unserer Homepage (Ersatzteile)

(EN) For electronic spare-parts catalogue please refer to our homepage (spare-parts)

(CZ) Elektronický katalog náhradních dílů najdete na naší domovské webové stránce (sekce Náhradní díly).

(SK) Elektronický katalog náhradných dielov nájdete na našej domovskej webovej stránke (sekcia Náhradné diely).

(SL) Elektronski katalog rezervnih delov najdete na naši domači spletni strani (Rezervni deli)

(HU) Az elektronikus pótalkatrész-katalógus megtalálható a honlapunkon (Pótalkatrészek)



35 GEWÄHRLEISTUNG (DE)

1.) Gewährleistung:

Die Fa. ZIPPER Maschinen gewährt für mechanische und elektrische Bauteile eine Gewährleistungsfrist von 2 Jahren für den Hobby Einsatz; bei gewerblichem Einsatz besteht eine Gewährleistung von 1 Jahr, beginnend ab dem Erwerb des Endverbrauchers/Käufers. Treten innerhalb dieser Frist Mängel auf, welche nicht auf im Punkt 3 angeführten Ausschlussdetails beruhen, so wird die Fa. Zipper nach eigenem Ermessen das Gerät reparieren oder ersetzen.

2.) Meldung:

Damit die Berechtigung des Gewährleistungsanspruches überprüft werden kann, muss der Käufer seinen Händler kontaktieren; dieser meldet schriftlich den aufgetretenen Mangel am Gerät der Fa. Zipper. Bei berechtigtem Gewährleistungsanspruch wird das Gerät beim Händler von Zipper abgeholt. Retoursendungen ohne vorheriger Abstimmung mit der Fa. Zipper werden nicht akzeptiert und angenommen.

3.) Bestimmungen:

a) Gewährleistungsansprüche werden nur akzeptiert, wenn zusammen mit dem Gerät eine Kopie der Originalrechnung oder des Kassenbeleges vom Zipper Handelspartner beigelegt ist. Es erlischt der Anspruch auf Gewährleistung, wenn das Gerät nicht komplett mit allen Zubehörteilen zur Abholung gemeldet wird.

b) Die Gewährleistung schließt eine kostenlose Überprüfung, Wartung, Inspektion oder Servicearbeiten am Geräte aus. Defekte aufgrund einer unsachgemäßen Benutzung durch den Endanwender oder dessen Händler werden ebenfalls nicht als Gewährleistungsanspruch akzeptiert. Z.B.: Verwendung von falschem Treibstoff, Frostschäden in Wasserbehältern, Treibstoff über Winter im Benzintank des Gerätes.

c) Ausgeschlossen sind Defekte an Verschleißteilen wie : Kohlebürsten, Fangsäcke, Messer, Walzen, Schneideplatten, Schneideeinrichtungen, Führungen, Kupplungen, Dichtungen, Laufräder, Sageblätter, Spaltkreuze, Spaltkeile, Spaltkeilverlängerungen, Hydrauliköle, Öl,- Luft-u. Benzinfilter, Ketten, Zündkerzen, Gleitbacken usw.

d) Ausgeschlossen sind Schäden an den Geräten verursacht durch: Unsachgemäße Verwendung, Fehlgebrauch des Gerätes; nicht seinem normalen Verwendungszwecke entsprechend; Nichtbeachtung der Bedienungs-u. Wartungsanleitung; Höhere Gewalt; Reparaturen oder technische Änderungen durch nicht autorisierte Werkstätten oder Kunden selbst. Durch Verwendung von nicht originalen Zipper Ersatz- oder Zubehörteilen.

e) Entstandene Kosten (Frachtkosten) und Aufwendungen bei nichtberechtigten Gewährleistungsansprüchen werden nach Überprüfung unseres Fachpersonals dem Kunden oder Händler in Rechnung gestellt.

f) Geräte außerhalb der Gewährleistungsfrist: Reparatur erfolgt nur nach Vorkasse oder Händlerrechnung gemäß des Kostenvorschlages (inkl. Frachtkosten) der Fa. Zipper.

g) Gewährleistungsansprüche werden nur für den Kunden eines Zipper Händlers, der das Gerät direkt bei der Fa. Zipper erworben hat, gewährt. Diese Ansprüche sind nicht übertragbar bei mehrfacher Veräußerung des Gerätes.

4.) Schadensersatzansprüche und sonstige Haftungen:

Die Fa. Zipper haftet in allen Fällen nur beschränkt auf den Warenwert des Gerätes. Schadensersatzansprüche aufgrund schlechter Leistung, Mängel, sowie Folgeschäden oder Verdienstauffälle wegen eines Defektes während der Gewährleistungsfrist werden nicht anerkannt. Die Fa. Zipper besteht auf das gesetzliche Nachbesserungsrecht eines Gerätes.

36 WARRANTY GUIDELINES (EN)

1.) Warranty:

Company ZIPPER Maschinen GmbH grants for mechanical and electrical components a warranty period of 2 years for amateur use; and warranty period of 1 year for professional use, starting with the purchase of the final consumer. In case of defects during this period, which are not excluded by paragraph 3, ZIPPER will repair or replace the machine at its own discretion.

2.) Report:

In order to check the legitimacy of warranty claims, the final consumer must contact his dealer. The dealer has to report in written form the occurred defect to ZIPPER. If the warranty claim is legitimate, ZIPPER will pick up the defective machine from the dealer. Returned shippings by dealers which have not been coordinated with ZIPPER, will not be accepted and refused.

3.) Regulations:

a) Warranty claims will only be accepted, when a copy of the original invoice or cash voucher from the trading partner of ZIPPER is enclosed to the machine. The warranty claim expires if the accessories belonging to the machine are missing.

b) The warranty does not include free checking, maintenance, inspection or service works on the machine. Defects due to incorrect usage of the final consumer or his dealer will not be accepted as warranty claims either. Some examples: usage of wrong fuel, frost damages in water tanks, leaving fuel in the tank during the winter, etc.

c) Defects on wear parts are excluded, e.g. carbon brushes, collection bags, knives, cylinders, cutting blades, clutches, sealings, wheels, saw blades, splitting crosses, riving knives, riving knife extensions, hydraulic oils, oil/air/fuel filters, chains, spark plugs, sliding blocks, etc.

d) Also excluded are damages on the machine caused by incorrect or inappropriate usage, if it was used for a purpose which the machine is not supposed to, ignoring the user manual, force majeure, repairs or technical manipulations by not authorized workshops or by the customer himself, usage of non-original ZIPPER spare parts or accessories.

e) After inspection by our qualified personnel, resulted costs (like freight charges) and expenses for not legitimated warranty claims will be charged to the final customer or dealer.

f) In case of defective machines outside the warranty period, we will only repair after advance payment or dealer's invoice according to the cost estimate (incl. freight costs) of ZIPPER.

g) Warranty claims can only be granted for customers of an authorized ZIPPER dealer who directly purchased the machine from ZIPPER. These claims are not transferable in case of multiple sales of the machine.

4.) Claims for compensation and other liabilities:

The liability of company ZIPPER is limited to the value of goods in all cases. Claims for compensation because of poor performance, lacks, damages or loss of earnings due to defects during the warranty period will not be accepted. ZIPPER insists on its right to subsequent improvement of the machine.



37 ZÁRUKA (CZ)

1.) Záruka:

Společnost ZIPPER Maschinen poskytuje záruku na mechanické a elektrické části stroje v trvání 2 let pro soukromé použití výrobku a v délce 1 rok při použití pro účel podnikání, a to počínaje datem nákupu stroje. V případě výskytu závady v průběhu záruční doby, která se nevyskytla za okolností dle bodu 3, společnost Zipper po posouzení stroj opraví nebo vymění.

2.) Reklamační / hlášení závady:

Pro prokázání oprávněnosti reklamace musí kupující kontaktovat prodávajícího; ten nahlásí písemně vzniklou závadu společnosti Zipper. V případě oprávněnosti reklamace zajistí společnost Zipper vyzvednutí vadného výrobku u prodávajícího. Zásilky, které nebyly dopředu odsouhlaseny se společnostmi Zipper nebudou akceptovány a převzaty.

3.) Podmínky:

a) Reklamační budou akceptovány pouze za předpokladu, že společně se strojem bude předložena kopie originální faktury nebo kupního dokladu vydaného autorizovaným prodejcem Zipper. Záruční nárok zaniká, pokud není stroj připraven k vyzvednutí kompletní včetně celého příslušenství.

b) Záruka zahrnuje bezplatné odstranění veškerých vad stroje, které omezují správnou funkci stroje a jsou způsobeny vadou materiálu nebo výrobní vadou, nikoliv uživatelem nebo prodávajícím. Např.: použitím nevhodného paliva, poškození mrazem, zanechaným palivem v nádrži přes zimní období apod.

c) Ze záruky jsou vyjmuty spotřební díly jako např.: uhlíkové kartáčky, zachycovací pytel, nůž, válce, řezací desky, řezací zařízení, vedení, spojky, těsnění, kolečka, listy pily, štípače, štípací klíny, prodloužení štípacích klínů, hydraulické oleje, olejové, vzduchové- a benzinové filtry, řemeny, zapalovací svíčky, vodítka apod.

d) Dále jsou vyjmuta poškození stroje způsobená: nesprávným používáním, použitím pro jiné než specifikované účely; nedodržením návodu na obsluhu a údržbu; vyšší mocí; opravami nebo technickými změnami stroje neautorizovaným servisem nebo přímo zákazníkem. Použitím jiných než originálních dílů a příslušenství značky Zipper.

e) Vzniklé náklady (přepravné apod.) při neoprávněné reklamaci, zjištěné našimi kvalifikovanými pracovníky, budou fakturovány zákazníkovi nebo prodejci.

f) Stroje mimo záruční dobu: Opravy budou prováděny na základě předplatby nebo faktury prodejce na základě kalkulace (včetně přepravného) firmy Zipper.

g) Záruka se vztahuje pouze na zákazníky, kteří zakoupili stroj u autorizovaného prodejce Zipper, který stroj pořídil přímo u firmy Zipper. Záruka není přenosná při přeprodání stroje.

4.) Odpovědnost za vady a jiné záruky:

Firma Zipper ručí vždy jen do výše hodnoty zboží. Na nároky ve smyslu nízké produktivity, následné škody nebo ušlý zisk z důvodu závady vzniklé v záruční době nebude brán zřetel. Firma Zipper vychází ze zákona o odstranění vad.

38 ZÁRUKA (SK)

1.) Záruka:

Spoločnosť ZIPPER Maschinen poskytuje záruku na mechanické a elektrické časti stroja v trvaní 2 rokov na súkromné použitie výrobku a v dĺžke 1 rok pri použití pre účel podnikania, a to počnúc dátumom nákupu stroja. V prípade výskytu poruchy v priebehu záručnej doby, ktorá sa nevyskytla za okolností podľa bodu 3, spoločnosť Zipper po posúdení stroj opraví alebo vymení.

2.) Reklamácia / hlásenia závady:

Pre preverenie oprávněnosti reklamácie musí kupujúci kontaktovať predávajúceho; ten nahlási písomne vzniknutú poruchu spoločnosti Zipper. V prípade oprávněnosti reklamácie zaistí spoločnosť Zipper vyzdvihnutie chybného výrobku u predávajúceho. Zásielky, ktoré neboli dopredu odsúhlasené so spoločnosťou Zipper nebudú akceptované a prevzaté.

3.) Podmienky:

a) Reklamácie budú akceptované len za predpokladu, že spoločne so strojom bude predložená kópia originálnej faktúry alebo kúpneho dokladu vydaného autorizovaným predajcom Zipper. Záručný nárok zaniká, ak nie je stroj pripravený na vyzdvihnutie kompletný vrátane celého príslušenstva.

b) Záruka zahŕňa bezplatné odstránenie všetkých chýb stroja, ktoré obmedzujú správnu funkciu stroja a sú spôsobené chybou materiálu alebo výrobnou chybou, nie používateľom alebo predávajúcim. Napr.: použitím nevhodného paliva, poškodením mrazom, zanechaným palivom v nádrži cez zimné obdobie a pod.

c) Zo záruky sú vyňaté spotrebné diely ako napr.: uhlíkové kefky, zachycovacie vreće, nôž, valce, rezacie dosky, rezacie zariadenie, vedenie, spojky, tesnenia, kolieska, listy pily, štípačky, štípacie klíny, predĺženie štípacích klínov, hydraulické oleje, olejové, - vzduchového a benzinového filtra, remene, zapalovacie sviečky, vodítka a pod.

d) Ďalej sú vyňaté poškodenia stroja spôsobené: nesprávnym používaním, použitím na iné ako uvedené účely; nedodržením návodu na obsluhu a údržbu; vyššou mocou; opravami alebo technickými zmenami stroja neautorizovaným servisom alebo priamo zákazníkom. Použitím iných ako originálnych dielov a príslušenstva značky Zipper.

e) Vzniknuté náklady (prepravné a pod.) pri neoprávněnej reklamáci, zistené našimi kvalifikovanými pracovníkmi, budú fakturované zákazníkovi alebo predajcovi.

f) Stroje mimo záručnú dobu: Opravy sa budú vykonávať na základe predplatby alebo faktúry predajca na základe kalkulácie (vrátane prepravného) firmy Zipper.

g) Záruka sa vztahuje iba na zákazníkov, ktorí zakúpili stroj u autorizovaného predajcu Zipper, ktorý stroj vydal priamo u firmy Zipper. Záruka nie je prenosná pri prepredaní stroja.

4.) Zodpovednosť za vady a iné záruky:

Firma Zipper ručí vždy len do výšky hodnoty tovaru. Na nároky v zmysle nízkej produktivity, následnej škody alebo ušlý zisk z dôvodu chyby vzniknutej v záručnej dobe nebude bráný ohľad.

Firma Zipper vychádza zo zákona o odstránení vad.



39 GARANCIJA (SL)

1.) Garancija:

Firma ZIPPER Maschinen daje 2-letno garancijo na mehanske in električne sestavne dele za neprofesionalno uporabo. Za profesionalno uporabo daje 1-letno garancijo, ki začne teči od dneva nakupa s strani končnega uporabnika/kupca. Če se v tem obdobju pokažejo na stroju napake, ki se ne nanašajo na primere, ki so navedeni v točki 3, bo firma Zipper po lastni presoji popravila ali zamenjala stroj.

2.) Obvestilo:

Da bi lahko preverili upravičenost reklamacije, mora kupec kontaktirati svojega trgovca, ki nato pisno obvesti firmo Zipper o napaki na stroju. Če je garancijski zahtevek upravičen, bo firma Zipper prevzela stroj pri trgovcu. Brez predhodnega dogovora s firmo Zipper, povratna pošiljka ne bo prevzeta.

3.) Določbe:

a) Reklamacijski zahtevki se sprejmejo le pod pogojem, da je stroj priložena kopija originalnega računa ali blagajniškega potrdila o nakupu s strani trgovskega partnerja firme Zipper. Stroj, ki se reklamira, mora biti prevzet v kompletu z vsemi pripadajočimi deli. V nasprotnem primeru pravica do reklamacije ugasne.

b) Reklamacija ne zajema brezplačne kontrole, vzdrževanja, inšpekcije ali servisiranja stroja. Okvare, ki so nastale zaradi nestrokovne uporabe s strani končnega uporabnika ali njegovega trgovca, prav tako ne bodo priznane kot reklamacija. Tako se na primer kot reklamacija ne upoštevajo poškodbe, ki so posledica uporabe neustreznega goriva, poškodbe zaradi zamrzovanja v rezervoarjih za vodo ali goriva, ki čez zimo ostane v rezervoarju za bencin.

c) Izključene so okvare delov, ki se hitro obrabijo, kot so: ogljene ščetke, prestrezne vreče, noži, valji, rezilne plošče, rezilne naprave, vodila, spojnice, tesnila, tekalna kolesa, žagini listi, cepilni križi, cepilni klini, podaljški klinovi za cepljenje, hidravlična olja, oljni, zračni in bencinski filtri, verige, svečke, drsni bloki itd.

d) Izključene so okvare na stroju, ki jih povzročijo:

nestrokovna uporaba, nepravilna uporaba, ki ni v skladu z običajnim namenom uporabe stroja, neupoštevanje navodil za uporabo in vzdrževanje, višja sila, popravila ali tehnične spremembe, ki so bile opravljene v nepooblaščenih delavnicah ali s strani kupca samega, uporaba neoriginalnih nadomestnih delov in neoriginalnih delov pribora, ki niso proizvedeni s strani firme Zipper.

e) Po pregledu reklamacijskega zahtevka s strani usposobljenega osebja firme Zipper za nastale stroške (prevozni stroški) in izdatke v primeru neupravičenih reklamacij, firma Zipper izstavi račun stranki ali trgovcu.

f) Stroji po poteku reklamacijskega roka: popravilo se opravi samo na osnovi predplačila ali računa trgovca na osnovi predračuna stroškov (vklj. prevozni stroški) firme Zipper.

g) Reklamacijski zahtevki se odobrijo samo strankam trgovca firme Zipper, ki je izdelek kupil direktno od firme Zipper. V primeru večkratne prodaje stroja, pravice iz garancije niso prenosljive.

4.) Zahtevki za nadomestilo škode in druga jamstva:

Firma Zipper za blagovno vrednost stroja v vseh primerih jamči le omejeno. Zahtevki za nadomestilo škode zaradi slabe učinkovitosti, napak, posledične škode ali izpada zasluzka, ki so posledica okvare, nastale v garancijskem roku, se ne priznajo. Firma Zipper vztraja na zakonski pravici do naknadnega popravila stroja.

40 JÓTÁLLÁS (HU)

1.) Jótállás:

A ZIPPER Maschinen cég a mechanikus és elektromos szerelési egységekre 2 év jótállást biztosít, hobbiszerű használat esetén; ipari használat esetén a jótállás időtartama 1 év, amely időtartam a termék végfelhasználó/ügyfél általi megvásárlásával kezdődik. Ha a megadott időszakon belül olyan hiányosságok lépnek fel, amelyek nem a 3. pontban felsorolt kizáró részletekre alapszanak, akkor a Zipper cég saját belátása szerint megjavítja vagy kicseréli a készüléket.

2.) Jelentés:

Ahhoz, hogy a jótállási igények jogosságát ellenőrizhessük, a vásárló keresse fel a kereskedőt; ez írásban jelzi a készülék hiányosságát a Zipper cégnek. Jogos jótállási igény esetén a készüléket a Zipper a kereskedőtől elhozza. A Zipper cég előzetes engedélye nélküli beküldés nem engedélyezett és nem vesszük át.

3.) Meghatározások:

a) A jótállási igényeket csak akkor fogadjuk el, ha a készülékkel együtt a Zipper kereskedelmi partnere által kiállított eredeti számla vagy vásárlást igazoló nyugta másolatát is beküldi. Megszűnik a jótállási igény, ha a készüléket nem teljes egészében, az összes tartozékával együtt viszi be elhozatalra.

b) A jótállás nem jelenti a készüléken végzett ingyenes felülvizsgálatot, karbantartást, vizsgálatot vagy szervizmunkálatokat. A végfelhasználó vagy a kereskedő szakszerűtlen használatából eredő hibákért szintén nem fogadható el jótállási igény benyújtása. Pl.: hibás üzemanyag használata, víztartályok fagykárjai, télen a készülék tartályában maradt üzemanyag.

c) A kopóalkatrészek meghibásodása nem garanciás, mint például: szénkefék, fogózsákok, kések, görgők, vágólapok, vágók, vezetők, tengelykapcsolók, tömítések, járókerekek, fűrészlapok, hasító keresztek, hasító ékek, osztott ékhosszabbítók, hidraulikaolajok, olaj- levegő- és benzinszűrők, láncok, gyújtógyertyák, csúszópofák stb.

d) Nem garanciás a készüléken okozott károsodás, ha: szakszerűtlen használat, a készülék hibás használata; nem a megfelelő használati célnak megfelelő használat; a használati és karbantartási útmutató figyelmen kívül hagyása; vis major; nem engedélyezett vagy közvetlenül az ügyfél által végrehajtott javítások vagy műszaki módosítások. Nem eredeti Zipper pótalkatrészek, vagy tartozékok használata.

e) a nem jogos garanciás igények miatt létrejött saját költségeket (szállítási költségek) a szakemberek ellenőrzése után kiszámlázzuk a vevőnek vagy a kereskedőnek.

f) A jótállási időszak lejárt utáni készülékek: A javítás kizárólag a Zipper cég előzetes ajánlatát követő előzetes fizetés vagy kereskedő számlát követően történik (szállítási költségeket is beleértve).

g) A jótállási igényeket csak a Zipper kereskedőinek ügyfelei számára biztosítjuk, ha a készüléket közvetlenül a Zipper cégtől vásárolta. Ezek az igények nem átruházhatók a készülék többszörös értékesítésével.

4.) Kártérítési igények és egyéb felelőségek:

A Zipper cég minden esetben a készülék értékéért vállal felelőséget. A rossz teljesítmény, hiányosságok, valamint a jótállási időtartam alatti hiba miatti következményes károkat vagy bevételkiesések miatti kártérítési

SERVICEFORMULAR / SERVICE FORM

Bitte kreuzen Sie eine der untenstehenden an / Please tick one box from below:

- Serviceanfrage / service inquiry
 Ersatzteilanfrage / spare part inquiry
 Garantierantrag / guarantee claim

1. Daten Antragsteller (* sind Pflichtfelder) / senders information (* required)

- * Vorname, Nachname / first name, family name _____
- * Straße, Hausnummer / street, house number _____
- * PLZ, Ort / ZIP code, place _____
- * Staat / country _____
- * (Mobil)telefon / (mobile) phone _____
International numbers with country code
- * E-Mail _____
- Fax _____

2. Geräteinformationen / tool information

Seriennummer/serial number: _____ *Maschinentype/machine type: _____

2.1 benötigte Ersatzteile / required spare parts

Ersatzteilnummer / Part No°	Beschreibung / description	Anzahl / number

2.2 Problembeschreibung / problem description

Bitte führen Sie in der Fehlerbeschreibung unter anderem an:
 Was hat den Defekt verursacht bzw. was war die letzte durchgeführte Tätigkeit, bevor Ihnen das Problem/der Defekt aufgefallen ist?
 bei Elektrodefekten: Wurde die Stromzuleitung sowie die Maschine bereits von einem Elektrofachmann geprüft

Please describe amongst others in the problem:
 What has cause the problem/defect, what was the last activity before you noticed the problem/defect?
 For electrical problems: Have you had checked you electric supply and the machine already by a certified electrician?

3. Bitte beachten

UNVOLLSTÄNDIG AUSGEFÜLLTE FORMULARE KÖNNEN NICHT BEARBEITET WERDEN!
 GARANTIEANTRÄGE KÖNNEN AUSSCHLIESSLICH UNTER BEILAGE DES KAUFBELEGES/ABLIEFERBELEGES AKZEPTIERT WERDEN.
 BEI ERSATZTEILBESTELLUNGEN LEGEN SIE DIESEM FORMULAR EINE KOPIE DER BETREFFENDEN ERSATZTEILZEICHNUNG BEI! MARKIEREN SIE DARAUF DIE BENÖTIGTEN ERSATZTEILE. DIES ERLEICHTERT UNS DIE IDENTIFIZIERUNG UND ERMÖGLICHT SO EINE RASCHERE BEARBEITUNG.

VIELEN DANK!

/ Additional information

INCOMPLETELY FILLED SERVICE FORMS CANNOT BE PROCESSED!
 FOR GUARANTEE CLAIMS PLEASE ADD A COPY OF YOUR ORIGINAL SALES / DELIVERY RECEIPT OTHERWISE IT CANNOT BE ACCEPTED.
 FOR SPARE PART ORDERS PLEASE ADD TO THIS SERVICE FORM A COPY OF THE RESPECTIVE EXPLODED DRAWING WITH THE REQUIRED SPARE PARTS BEING MARKED CLEARLY AND UNMISTAKABLE.
 THIS HELPS US TO IDENTIFY THE REQUIRED SPARE PARTS FASTLY AND ACCELERATES THE HANDLING OF YOUR INQUIRY.

THANK YOU FOR YOUR COOPERATION!