



ZIPPER MASCHINEN GmbH

Gewerbepark 8
4707 Schlüsslberg | AUSTRIA
+43 (0) 7248 61116-700 | FAX 7248 61116-720
info@zipper-maschinen.at | www.zipper-maschinen.at

Originalfassung

DE BETRIEBSANLEITUNG

Übersetzung / Translation

EN USER MANUAL

ES MANUAL DE INSTRUCCIONES

CZ NÁVOD K POUŽITÍ

SL NAVODILA ZA UPORABO

HR UPUTA ZA UPORABU

Rüttelplatte

Plate compactor

Placa compactadora

Vibrační deska

Vibracijska plošča

Vibracijska ploča



ZI-RPE60C

EAN: 9120039231150



ZI-RPE90C

EAN: 9120039231167



ACHTUNG: Öl kontrollieren!
Motor startet nicht bei Öl mindermenge!!



ATTENTION: Check Oil!
Engine don't start with low oil!!



INHALT/ INDEX	
1	INHALT/ INDEX 2
2	SICHERHEITSZEICHEN / SAFETY SIGNS 7
3	TECHNIK / TECHNICS / DATOS TÉCNICOS/ TECHNIKA/ TEHNIKA / TEHNIKA 8
3.1	Lieferumfang / delivery content / Volumen de suministro / Obsah dodávky/ Vsebina pošiljke/ Opseg isporuke 8
3.2	Komponenten / components / elementos / Části stroje / Komponente / Komponente 9
3.3	Technische Daten / Technical data / Ficha técnica / Technická data/ Tehnični podatki / Tehnički podaci 10
4	VORWORT (DE) 11
5	SICHERHEIT 12
5.1	Bestimmungsgemäße Verwendung 12
5.1.1	Technische Einschränkungen 12
5.1.2	Verbotene Anwendungen / Gefährliche Fehlanwendungen 12
5.2	Anforderungen an Benutzer 12
5.3	Allgemeine Sicherheitshinweise 13
5.4	Spezielle Sicherheitshinweise zum Betrieb von ZI-RPE60C und ZI-RPE90C 13
5.5	Sicherheitshinweise für Maschinen mit Verbrennungsmotor 14
5.6	Gefahrenhinweise 14
6	MONTAGE 15
6.1	Lieferumfang prüfen 15
6.2	Zusammenbau der Maschine 15
6.3	Checkliste vor der Inbetriebnahme 16
6.3.1	Motoröl-Stand prüfen 16
6.3.2	Füllstand des Kraftstofftanks überprüfen 16
7	BETRIEB 17
7.1	Informationen zur Erst-Inbetriebnahme 17
7.1.1	Testlauf Erstinbetriebnahme 17
7.1.2	Hinweise für die ersten 20 Betriebsstunden 17
7.2	Betriebshinweise 17
7.3	Maschine starten 18
7.4	Maschine stoppen 19
7.4.1	Not-Aus 19
7.4.2	Normales Ausschalten 19
8	WARTUNG 19
8.1	Instandhaltungs- und Wartungsplan 19
8.1.1	Maßnahmen-Tabelle 19
8.2	Öl der Rüttleinheit wechseln 19
8.2.1	Erreger-Öl-Wechsel ZI-RPE60C 20
8.2.2	Erreger-Öl-Wechsel ZI-RPE90C 20
8.3	Motoröl wechseln 20
8.4	Luftfilter reinigen 21
8.5	Keilriemen und Kupplung überprüfen und tauschen 21
8.5.1	Keilriemenspannung überprüfen 21
8.5.2	Keilriemen spannen 22
8.5.3	Keilriemen wechseln 22
8.5.4	Kupplung überprüfen 22
8.6	Zündkerze reinigen 22
9	TRANSPORT 23
9.1	Transport über kürzere Distanzen 23
9.2	Heben und Abstellen auf anderen Transportmitteln 23
10	LAGERUNG 23
11	ENTSORGUNG 24
12	FEHLERBEHEBUNG 24
13	PREFACE (EN) 25
14	SAFETY 26
14.1	Intended use of the machine 26
14.1.1	Technical Restrictions 26
14.1.2	Prohibited Use / Forseeable Misuse 26
14.2	User Qualification 26
14.3	Safety instructions 27
14.4	Special safety instructions for the operation of ZI-RPE60C and ZI-RPE90C 27
14.5	Safety instructions for machines with combustion engine 27
14.6	Hazard warnings 28
15	ASSEMBLY 29



15.1	Check scope of delivery	29
15.2	Assembly	29
15.3	Checklist before each use	30
15.3.1	Checking the engine oil level	30
15.3.2	Checking the fuel tank level.....	31
16	OPERATION	31
16.1	Information on Initial Start-up	31
16.1.1	Test Run Initial Start-up.....	31
16.1.2	Notes on the first 20 operating hours.....	31
16.2	Operating Instructions	31
16.3	Starting the Machine	32
16.4	Stopping the Machine	33
16.4.1	Emergency Stop.....	33
16.4.2	Normal switch-off.....	33
17	MAINTENANCE	33
17.1	Maintenance and Servicing PPlan	33
17.1.1	Table of Measures	33
17.2	Changing the exciter oil	33
17.2.1	Exciter oil change ZI-RPE60C	34
17.2.2	Exciter oil change ZI-RPE90C.....	34
17.3	Changing the engine oil	34
17.4	Cleaning the air filter	35
17.5	Checking and replacing V-belt and clutch	35
17.5.1	Checking the V-belt tension.....	35
17.5.2	Tensioning the V-Belt	36
17.5.3	Changing the V-belt.....	36
17.5.4	Checking the clutch	36
17.6	Cleaning the spark plug	36
18	TRANSPORT	36
18.1	Transport over shorter distances	36
18.2	Lifting and transporting with separate devices	37
19	STORAGE	37
20	RECYCLING	37
21	TROUBLESHOOTING	37
22	PREFACIO (ES)	39
23	REGLAS DE SEGURIDAD	40
23.1	Uso adecuado	40
23.1.1	Condiciones de trabajo.....	40
23.1.2	Uso indebido / Peligro	40
23.2	Requerimientos del usuario	40
23.3	Instrucciones generales de seguridad	41
23.4	Instrucciones especiales de seguridad para la operación de ZI-RPE60C y ZI-RPE90C	41
23.5	Instrucciones de seguridad para máquinas con motores de combustión.	42
23.6	Señales de peligro	42
24	MONTAJE	43
24.1	Revisión de la entrega	43
24.2	Ensamblaje de la máquina	43
24.3	Comprobación antes de la puesta en marcha	44
24.3.1	Comprobar aceite del motor	44
24.3.2	Comprobar el nivel de combustible	44
25	FUNCIONAMIENTO	45
25.1	Información para la puesta en servicio inicial	45
25.1.1	Prueba de funcionamiento inicial	45
25.1.2	Advertencia para las primeras 20 horas de operación.	45
25.2	Funcionamiento	45
25.3	Encendido de la máquina	46
25.4	Detener la máquina	47
25.4.1	Desconexión de emergencia	47
25.4.2	Desconexión normal	47
26	MANTENIMIENTO	47
26.1	Plan de Mantenimiento y servicio	47
26.1.1	Acciones a realizar	47
26.2	Cambiar aceite de la placa aplanadora	47
26.2.1	Cambiar aceite de la placa aplanadora ZI-RPE60C.....	47
26.2.1	Cambiar aceite de la placa aplanadora ZI-RPE60	48
26.3	Cambiar aceite del motor	48
26.4	Limpeza del filtro de aire	48
26.5	Comprobar y sustituir la correa y el embrague	48



26.5.1	Revisión de la correa	49
26.5.2	Tensionar la correa.....	49
26.5.3	Cambiar la correa.....	50
26.5.4	Revisión del embrague.....	50
26.6	Limpieza de la bujía.....	50
27	TRANSPORTE	50
27.1	Transportación en distancias cortas	50
27.2	Elevación y aparcamiento en otros medios de transporte.....	50
28	ALMACENAMIENTO	51
29	ELIMINACIÓN DE DESECHOS	51
30	PROBLEMAS	51
31	PREDMLUVA (CZ)	51
32	BEZPEČNOST	53
32.1	Účel použití.....	53
32.1.1	Technická omezení	53
32.1.2	Zakázané použití / nebezpečné použití	53
32.2	Požadavky na uživatele	53
32.3	Všeobecné bezpečnostní pokyny	54
32.4	Speciální bezpečnostní pokyny k provozu ZI-RPE60C a ZI-RPE90C	54
32.5	Bezpečnostní pokyny pro stroj se spalovacím motorem	54
32.6	Pokyny k bezpečnosti	55
33	MONTAZ	56
33.1	Kontrola obsahu dodávky	56
33.2	Montáž stroje	56
33.3	Kontrola před uvedením do provozu.....	57
33.3.1	Kontrola oleje v motoru	57
33.3.2	Kontrola stavu paliva	57
34	PROVOZ	58
34.1	Informace k uvedení do provozu	58
34.1.1	Testovací běh při prvním startu.....	58
34.1.2	Pokyny pro prvních 20 provozních hodin	58
34.2	Provozní pokyny	58
34.3	Startování stroje	59
34.4	Vypnutí stroje.....	59
34.4.1	Nouzové vypnutí	59
34.4.2	Normální vypnutí.....	59
35	ÚDRŽBA	60
35.1	Plán údržby a péče o stroj	60
35.1.1	Tabulka úkonů	60
35.2	Výměna oleje ve vibrační jednotce	60
35.2.1	Výměna oleje ve vibrační jednotce ZI-RPE60C	60
35.2.2	Výměna oleje ve vibrační jednotce ZI-RPE90C	61
35.3	Výměna oleje v motoru.....	61
35.4	Čištění vzduchového filtru	61
35.5	Kontrola a výměna klínového řemene a spojky	62
35.5.1	Napnutí klínového řemene.....	62
35.5.2	Napnutí klínového řemene.....	62
35.5.3	Výměna klínového řemene	63
35.5.4	Kontrola spojky.....	63
35.6	Čištění zapalovací svíčky	63
36	TRANSPORT	63
36.1	Transport na krátkou vzdálenost.....	63
36.2	Zvednutí a umístění na dopravní prostředek	63
37	SKLADOVÁNÍ	64
38	LIKVIDACE	64
39	ODSTRANĚNÍ ZÁVAD	64
40	UVOD (SL)	65
41	VARNOST	66
41.1	Namenska uporaba.....	66
41.1.1	Tehnične omejitve.....	66
41.1.2	Prepovedana uporaba / nevaren način uporabe	66
41.2	Zahteve do uporabnika	66
41.3	Splošni varnostni napotki	66
41.4	Posebna varnostna navodila za delo s stroji ZI-RPE60C in ZI-RPE90C.....	67
41.5	Varnostna navodila za stroje z motorjem z notranjim izgorevanjem	67
41.6	Opozorila na nevarnost.....	68
42	MONTAZA	69
42.1	Kontrola pošiljke	69



42.2	Sestavljanje stroja	69
42.3	Ukrepi pred prvo uporabo.....	70
42.3.1	Kontrola motornega olja.....	70
42.3.2	Kontrola stanja napolnjenosti z gorivom.....	70
43	OBRATOVANJE	71
43.1	Informacije ob prvi uporabi.....	71
43.1.1	Preizkus pred prvo uporabo.....	71
43.1.2	Napotki za prvih 20 obratovalnih ur.....	71
43.2	Obratovalni napotki	71
43.3	Zagon stroja	72
43.4	Zaustavitev stroja	72
43.4.1	Izklop v sili.....	72
43.4.2	Normalen izklop	72
44	VZDRŽEVANJE	73
44.1	Plan vzdrževanja in servisiranja	73
44.1.1	Tabela ukrepov	73
44.2	Menjava olja vibracijske enote	73
44.2.1	Menjava olja vzbujačnika ZI-RPE60C	73
44.2.2	Menjava olja vzbujačnika ZI-RPE90C	74
44.3	Menjava motornega olja	74
44.4	Ciščenje zračnega filtra	74
44.5	Pregled in menjava klinastega jermena in sklopke.....	74
44.5.1	Kontrola napetosti klinastega jermena	75
44.5.2	Napenjanje klinastega jermena	75
44.5.3	Menjava klinastega jermena	76
44.5.4	Pregled sklopke.....	76
44.6	Ciščenje svečke	76
45	TRANSPORT	76
45.1	Transport na krajše razdalje.....	76
45.2	Dviganje in nalaganje na druga transportna sredstva	76
46	SKLADISCENJE	77
47	ODSTRANJEVANJE	77
48	ODPRAVLJANJE NAPAK	77
49	PREDGOVOR (HR)	78
50	SIGURNOST	79
50.1	Namjenska uporaba.....	79
50.1.1	Tehnička ograničenja	79
50.1.2	Zabranjena uporaba / opasna pogrešna uporaba	79
50.2	Zahtjevi za korisnika	79
50.3	Opće upute o sigurnosti.....	79
50.4	Posebne upute o sigurnosti za rad strojeva ZI-RPE60C i ZI-RPE90C	80
50.5	Upute o sigurnosti za strojeve s motorom s unutarnjim izgaranjem.....	80
50.6	Upozorenja na opasnost	81
51	MONTAŽA	82
51.1	Provjera opsega isporuke	82
51.2	Sastavljanje stroja	82
51.3	Kontrolna lista prije pokretanja.....	83
51.3.1	Provjerite razinu motornog ulja	83
51.3.2	Provjera razine goriva u spremniku	83
52	RAD	84
52.1	Informacije za prvo pokretanje	84
52.1.1	Probni rad prilikom prvog pokretanja	84
52.1.2	Upute za prvih 20 sati rada	84
52.2	Upute o radu.....	84
52.3	Pokretanje stroja.....	85
52.4	Zaustavljanje stroja	85
52.4.1	Isključivanje u nuždi.....	85
52.4.2	Normalno isključivanje.....	85
53	ODRŽAVANJE	86
53.1	Plan održavanja i servisiranja	86
53.1.1	Tablica s mjerama	86
53.2	Zamjena ulja u vibracijskoj jedinici	86
53.2.1	Zamjena ulja uzbujačnika na ZI-RPE60C	86
53.2.2	Zamjena ulja uzbujačnika na ZI-RPE90C	87
53.3	Zamjena motornog ulja	87
53.4	Cišćenje filtra za zrak	87
53.5	Provjera i zamjena klinastog remena i spojke	88
53.5.1	Provjera zategnutosti klinastog remena.....	88



53.5.2	Zatezanje klinastog remena.....	89
53.5.3	Zamjena klinastog remena	89
53.5.4	Provjera spojke.....	89
53.6	Čišćenje svjeće	89
54	TRANSPORT	89
54.1	Transport na veće udaljenosti	90
54.2	Podizanje i spuštanje na drugim prijevoznim sredstvima	90
55	SKLADISTENJE	90
56	ZBRINJAVANJE	90
57	UKLANJANJE POGREŠAKA	90
58	ERSATZTEILE / SPARE PARTS / NÁHRADNÍ DÍLY	92
58.1	Ersatzteilbestellung / spare parts order / Objednávka náhradních dílů	92
58.2	Explosionszeichnung / Exploded View /xx/xx/ Výkres dílů/ Razstavljena risba	94
Rastavljeni nacrt		94
58.2.1	ZI-RPE60C	94
58.2.2	ZI-RPE90C	96
59	KONFORMITÄTSERKLÄRUNG / DECLARATION OF CONFORMITY / CERTIFICADO DE CONFORMIDAD / PROHLÁŠENÍ O SHODĚ/ IZJAVA O IZJAVA O IZJAVA O SKLADNOSTI /POTVRDA O SUKLADNOSTI	98
60	GEWÄHRLEISTUNG (DE)	99
61	WARRANTY GUIDELINES (EN)	100
62	GARANTÍA Y SERVICIO (ES)	101
63	ZÁRUKA (CZ)	102
64	GARANCIJA (SL)	103
65	JAMSTVO (HR)	104
66	PRODUKTBEOBACHTUNG PRODUCT MONITORING	105



SICHERHEITSZEICHEN / SAFETY SIGNS

DE	SICHERHEITSZEICHEN BEDEUTUNG DER SYMBOLE	EN	SAFETY SIGNS DEFINITION OF SYMBOLS	ES	SEÑALES DE SEGURIDAD DEFINICIÓN DE SÍMBOLOS
CZ	VÝZNAM BEZPEČNOSTNÍCH SYMBOLŮ	SL	VARNOŠTNE OZNAKE POMEN SIMBOLOV	HR	ZNAKOVI ZA SIGURNOST ZNAČENJE SIMBOLA



DE CE-KONFORM! - Dieses Produkt entspricht den EG-Richtlinien.
EN CE-Conforma! - This product complies with the EC-directives.
ES CONFORME-CE: Este producto cumple con las Directivas CE.
CZ CE-SHODA: Tento výrobek odpovídá směrnicím ES
SL CE-KONFORM: Proizvod izpolnjuje zahteve glede na direktive EU
HR CE SUKLADNOST! - Ovaj proizvod ispunjava direktive EZ-a.



DE Anleitung beachten!
EN Follow the instructions!
ES Siga las instrucciones!
CZ Postupujte podle pokynů!
SL Upoštevajte navodilo
HR Poštujte uputu!



DE Keine offene Flamme, Feuer, offene Zündquelle und Rauchen verboten!
EN No open flame, fire, open source of ignition and smoking prohibited!
ES Prohibido encender fuego, llamas o fumar!



CZ **Žádný otevřený plamen, oheň, otevřené zapalování a kouření zakázány!**
SL Uporaba odprtega plamena, ognja, vnetljivih snovi ter kajenje so prepovedani!
HR Bez otvorenog plamena, vatre, otvorenih izvora zapaljenja i zabranjeno je pušenje!
DE **Vergiftungsgefahr!** Nicht in Innenräumen und in der Nähe von offenen Fenstern und Belüftungen verwenden



EN **Danger of Intoxication!** Only use outdoors and far from open windows and vents!
ES Peligro de Intoxicación! No usar en interiores o cerca de ventanas abiertas o ventilaciones!
CZ **Danger d'intoxication!** Utiliser uniquement en extérieur long de fenêtre ouverte et hors vents!

SL **Nevarnost zastrupitve!** Ne delajte s strojem v zaprtem prostoru in tudi ne v bližini odprtih oken ter prezračevalnih odprtín!
HR Opasnost od trovanja! **Ne koristite u unutrašnjosti niti u blizini otvorenih prozora i ventilacija**



DE Warnung vor heißer Oberfläche
EN Hot Surface
ES Advertencia de superficie caliente!
CZ Varování před horkým povrchem!
SL Nevarnost vročih površin!



DE Sicherheitsabstand einhalten!
EN Keep safe distance!
ES Mantenga una distancia segura!
CZ **Dodržujte bezpečnou vzdálenost od stroje!**
SL **Ohranjajte varnostno razdaljo !**



HR Upozorenje na vruću površinu
DE Persönliche Schutzausrüstung tragen!
EN Wear personal protective equipment!
ES Usar equipo de protección!
CZ Používejte ochranné pomůcky!
SL Obvezno nošenje zaščitne opreme!
HR Nosite osobnu zaštitnu opremu!



HR **Održavajte sigurnosni razmak!**



DE **ACHTUNG: Öl kontrollieren! Motor startet nicht bei Ölminimummenge!!**
EN **ATTENTION: Check Oil! Engine don't start with low oil!!**
ES **ATENCIÓN: Controle el aceite! No arranque el motor con poco aceite!!**
CZ **POZOR: Zkontrolujte hladinu oleje! Při nedostatku oleje motor nenastartuje!!!**
SL **POZOR! Preverite olje! Motor se ne zažene, če je nivo olja prenizek!!**
HR **PAŽNJA: Provjerite ulje! Motor se ne pokreće kad ima premalo ulja!!**

DE Warningsigns und/oder Aufkleber an der Maschine, die unleserlich sind oder die entfernt wurden, sind umgehend zu erneuern!
EN Warning signs and/or stickers on the machine which are illegible or have been removed must be replaced immediately!
ES Los rótulos de advertencia y/o adhesivos de la máquina que sean ilegibles o que hayan sido retirados deben ser sustituidos inmediatamente.
CZ Varovné štítky a/nebo samolepky, které jsou nečitelné nebo chybí, ihned nahraďte!
SL Opozorilne znake in / ali nalepke na stroju, ki so nečitljivi ali odstranjeni, je treba nemudoma zamenjati!
HR Nečitka ili uklonjena upozorenja i/ili naljepnice na stroju treba odmah zamijeniti!



3 TECHNIK / TECHNICS / DATOS TÉCNICOS/ TECHNIKA/ TEHNIKA / TEHNIKA

3.1 Lieferumfang / delivery content / Volumen de suministro / Obsah dodávky/ Vsebina pošiljke/ Opseg isporuke

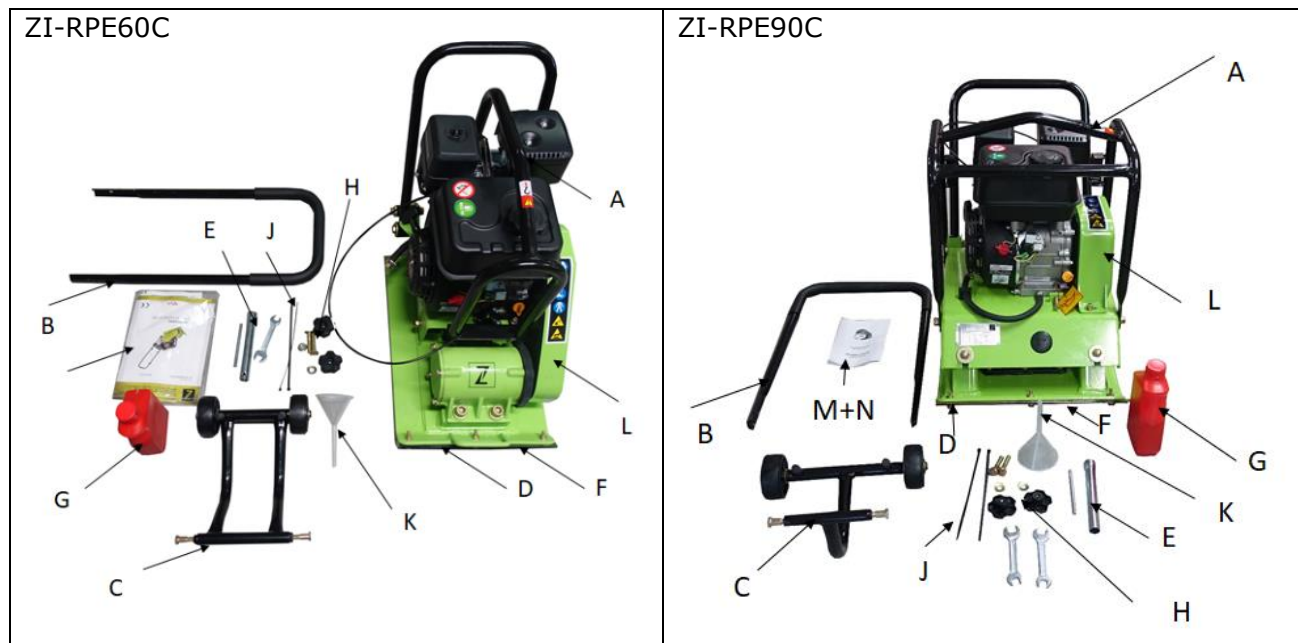

A	Heberahmen / lifting frame / Bastidor de elevación / Zvedací rám / dvižni okvir / Podizni okvir	1
B	Haltebügel (2-teilig_RPE60) / Handle (2 parts_RPE60) / Mango (2 partes_RPE60) / Rukojeť (2-dílná u_RPE60) / Ročaj (2 kosa RPE60) / Stremen za držanje (2-dijelni_RPE60)	1
C	Transportvorrichtung / transport device / kit de desplazamiento / Transportní podvozek / transportna naprava / Naprava za transport	1
D	Gummimatte / rubber mat / colchoneta de goma / Gumová podložka / gumijasta podloga / Gumena podloga	1
E	Befestigungsschienen für Gummimatte / Mounting rails for rubber mat / Rieles de montaje para colchoneta de goma / Montážní lišty pro gumovou podložku / Montažne tirnice za gumijasto podlago / Pričvrstne letvice za gumenu podložku	2
F	Toolkit inkl. Schraubenschlüssel, Zündkerzen-Steckschlüssel etc. / Juego de herramientas que incluye destornillador, una llave de bujía de encendido, etc. / Sada náradí včetně klíčů a svíčky / Komplet orodij, vključno s ključem za vijake in ključem za vžigalne svečke / Komplet alata uklj. odvijač, nasadni ključ za svječice itd.	1
G	Motoröl / engine oil/ aceite de motor/ Motorový olej/ Olje / Ulje	1
H	Kleinteileset (Schrauben, Muttern, Beilagscheiben etc.) / Small parts set (screws, nuts, washers etc.) / Juego de piezas pequeñas (tornillos, tuercas, arandelas, etc.) / Sada malých dílů (šrouby, matky, podložky a pod.) / Hardware (šrouby, matice, podložky atd.) / Komplet sitnih dijelova (vijci, matice, podložke itd)	1
J	Kabelbinder / cable ties / bridas para cables / Kabelová svorka / Kabelska kravata / Kabel kravata	2
K	Einfülltrichter Motoröl / funnel engine oil / funnel engine oil / Návod k použití / lijak za polnjenje motornega olja / Lijevak za motorno ulje	1
L	Maschinenkorporus / machine body / cuerpo de máquina / Tělo stroje / trup stroja / Korpus stroja	1
M	Bedienungsanleitung Maschine / Operating Manual Machine / Instrucciones de uso de la máquina / Návod k použití / Navodilo za delo s strojem / Uputa za uporabu stroja	1
N	Bedienungsanleitung Motor / Operating Instructions Motor / Instrucciones de servicio Motor / Návod k použití motoru / Navodilo za upravljanje motorja / Uputa za uporabu motora	1

3.2 Komponenten / components / elementos / Části stroje / Komponente / Komponente

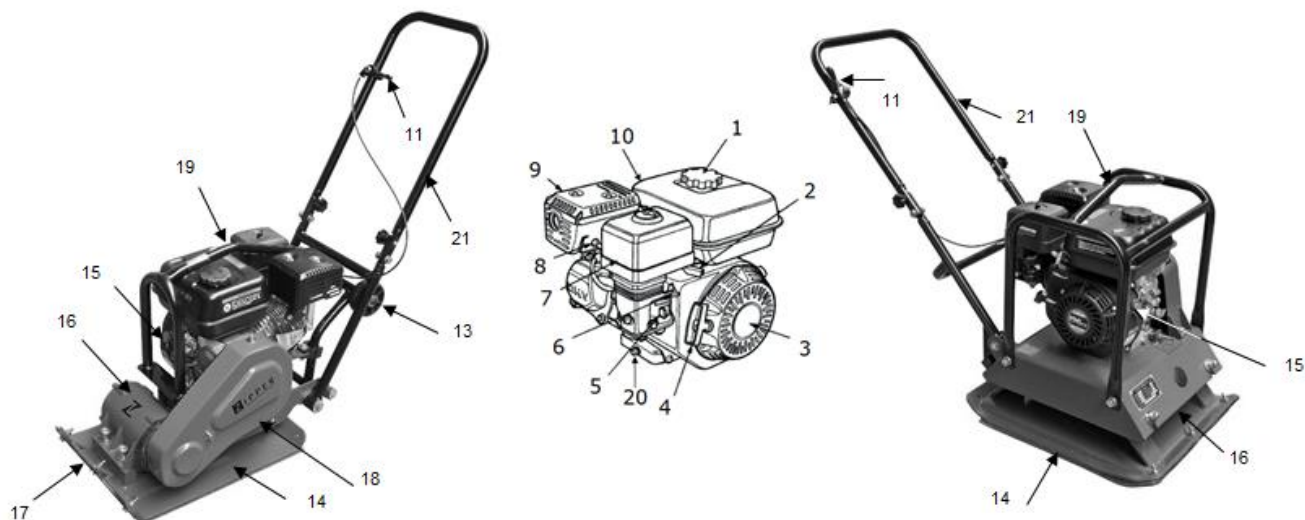

	ZI-RPE60 & ZI-RPE90		ZI-RPE60 & ZI-RPE90
1	Tankdeckel/ fuel filler cap / tapón del depósito / Zátka nádrže / pokrov rezervoarja / Poklopac spremnika		
2	Unterer Gashebel / Lower throttle / Acelerador más bajo / Spodní páka plynu / spodnja ročica za plin / Donja ručica gasa	13	Transporträder / transport wheels / ruedas de transporte / Podvozek / transportna kolesa / Transportni kotači
3	Startseil-Abdeckung / Start rope cover / Cubierta de la cuerda de arranque / Kryt startéru / pokrov zagonske vrv/ Poklopac užeta za pokretanje	14	Vibrationsplatte / vibrating plate / placa vibratoria / Vibrační deska / vibracijski plošča / Vibracijska ploča
4	Anlassergriff / starter handle / mango de arranque / Startovací rukojeť / ročaj zaganjalnika / Drška pokretača	15	Zündschalter / ignition switch / interruptor de encendido / Vypínač zapalování / stikalo za vžig / Prekidač za paljenje
5	Treibstoffventil / fuel valve / válvula de combustible / Palivový kohout / ventil za gorivo / Ventil za gorivo	16	Exzentervibrator / eccentric vibrator / vibrador excéntrico / Vibrační jednotka/ ekscentrična Vibrator /Ekscentrični vibrator
6	Choke-Hebel / choke lever / palanca de cebador / Škrťací klapka/ ročica za zaug / Ručica za čok	17	Vorderer Handgriff / Front handle / Mango delantero / Přední rukojeť/ sprednji ročaj / Prednja drška
7	Luftfilter / air filters / filtros de aire / vzduchový filtr / zračni filter / Filtar za zrak	18	Keilriemen-Abdeckung / V-belt cover / Cubierta de correa trapezoidal /Kryt klínového řemene/ pokrov klinastega jermena / Poklopac klinastog remena
8	Zündkerze / spark plug / bujía / Svička / svečka / Svjećica	19	Heberahmen / Lifting frame / Bastidor de elevación / Zvedací rám / dvižni okvir / Podizni okvir
9	Auspuff / muffler / silenciador / Výfuk / izpuh / Ispuh	20	Motoröl-Ablassschraube / oil drain plug / tapón de drenaje de aceite / Výpustný šroub oleje / vijak za izpust olja / Vijak za ispuštanje motornog ulja
10	Treibstofftank / fuel tank / tanque de combustible / palivová nádrž / rezervoar za gorivo / Spremnik goriva	21	Haltebügel / holding bracket / soporte de sujeción / Rukojeť ovládání / ročaj / Stremen za držanje
11	Oberer Gashebel / Upper throttle / Acelerador superior / Horní páka plynu / zgornja ročica za plin / Gornja ručica gasa		

3.3 Technische Daten / Technical data / Ficha técnica / Technická data / Tehnični podatki / Tehnički podaci

	Spez.	ZI-RPE60C	ZI-RPE90C
Motor/ engine / Motor/ Motor /motor /Motor		1-Zylinder 4-Takt / 1 cylinder, 4-stroke engine / 1-válcový 4-taktní / / 1-cilindrični, 4-taktní / 1-cilindrični 4-taktní G200F	
Tankkapazität / tank capacity / capacidad del tanque / Objem nádrže / kapaciteta rezervoarja / Kapacitet spremnika	l	3,6	
Kraftstoff / fuel / Combustible / Palivo / gorivo / Gorivo		bleifreies Benzin, unleaded fuel (95 ROZ) bezolovni benzin (95 ROZ) neosvinčeni bencin.	
Motorleistung / engine power/ potencia del motor / Výkon motoru/ moč motorja / Snaga motora	kW	4.1	
Plattenlänge / plate length / longitud de placa / Délka desky/ dolžina plošče / Dužina ploče	mm	430	550
Plattenbreite / plate width / anchura de panel / Šířka desky / širina plošče / Širina ploče	mm	360	440
Zentrifugalkraft / centrifugal force / fuerza centrífuga / Odstrředivá síla / centrifugalna sila / Centrifugalna sila	kN	10.5	15
max. Vorschub / max. feed / avance max. / Max. posuv / maksimalni pomik / maks. pomak	m/min	max. 20	max. 16,8
Vibrationsstöße / Vibration shocks / choques de vibración / Počet vibrací/ vibracijski sunek / Vibracijski udari	vpm	max.5600	max. 4200
Verdichtungstiefe / compaction depth / profundidad de compresión / Hloubka zhutnění/ globina zbijanje / Dubina zbijanja	mm	200	300
max. zulässige Schräglage (des Motors) / max. permissible inclination (of the motor) posición oblicua máx. admisible (del motor) / Max. dovolený náklon motoru maks. dovoljeni nagib (motorja) / maks. dopušteni nagib (motora)	Grad	20°	
Garantierter Schall-Leistungspegel L _{WA} guaranteed sound power level L _{WA} / Nivel de potencia sonora garantizado L _{WA} Akustický výkon L _{WA} zajamčena raven zvočne moči L _{WA} / Zajamčena razina zvučne snage L _{WA}	dB(A)	108	
Vibrationspegel / Vibration level intensidad de vibración /Niveau de vibration Úrovně vibrací / Nivo vibracij Razina vibracija	m/s ²	19,85	18,4
Gewicht netto, weight net / Peso neto / Hmotnost netto / neto teža / Težina neto	kg	64	88
Gewicht brutto / weight (gross) / Peso bruto / Hmotnost brutto / bruto teža / Težina bruto	kg	71	95



4 VORWORT (DE)

Sehr geehrter Kunde!

Diese Betriebsanleitung enthält Informationen und wichtige Hinweise zur sicheren Inbetriebnahme und Handhabung der ZIPPER Rüttelplatten ZI-RPE60C und ZI-RPE90C, nachfolgend als "Maschine" bezeichnet.



Die Anleitung ist Bestandteil der jeweiligen Maschine und darf nicht entfernt werden. Bewahren Sie sie für spätere Zwecke an einem geeigneten, für Nutzer (Betreiber) leicht zugänglichen, vor Staub und Feuchtigkeit geschützten Ort auf, und legen Sie sie der Maschine bei, wenn sie an Dritte weitergegeben wird!

Beachten Sie im Besonderen das Kapitel Sicherheit!

Durch die ständige Weiterentwicklung unserer Produkte können Abbildungen und Inhalte geringfügig abweichen. Sollten Sie Fehler feststellen, informieren Sie uns bitte.

Technische Änderungen vorbehalten!

Kontrollieren Sie die Ware nach Erhalt unverzüglich und vermerken Sie etwaige Beanstandungen bei der Übernahme durch den Zusteller auf dem Frachtbrief!

Transportschäden sind innerhalb von 24 Stunden separat an uns zu melden.

Für nicht vermerkte Transportschäden kann Holzmann keine Gewährleistung übernehmen.

Urheberrecht

© 2018

Diese Dokumentation ist urheberrechtlich geschützt. Alle Rechte bleiben vorbehalten! Insbesondere der Nachdruck, die Übersetzung und die Entnahme von Fotos und Abbildungen werden gerichtlich verfolgt.

Als Gerichtsstand gilt das für ZIPPER Maschinen zuständige Gericht als vereinbart.

Kundendienstadresse

ZIPPER MASCHINEN GmbH
Gewerbepark 8, A-4707 Schlüsslberg
AUSTRIA
Tel.: +43 7248 61116-700
Fax: +43 7248 61116-720
Mail: info@zipper-maschinen.at



5 SICHERHEIT

Dieser Abschnitt enthält Informationen und wichtige Hinweise zur sicheren Inbetriebnahme und Handhabung der Maschine.



Zu Ihrer Sicherheit lesen Sie diese Betriebsanleitung vor Inbetriebnahme aufmerksam durch. Das ermöglicht Ihnen den sicheren Umgang mit der Maschine, und Sie beugen damit Missverständnissen sowie Personen- und Sachschäden vor. Beachten Sie außerdem die an der Maschine verwendeten Symbole und Piktogramme sowie die Sicherheits- und Gefahrenhinweise!

5.1 Bestimmungsgemäße Verwendung

Die Maschine ist ausschließlich für folgende Tätigkeiten bestimmt:

Zur Verdichtung von Böden (z.B. körnige Böden bestehend aus Kies und Sand oder Mischungen aus beiden) und zum Anrütteln von Pflastersteinen, Ziegeln u. dgl. auf kleinen bis mittelgroßen Flächen.

Die Gummimatte ist ausschließlich zum Anrütteln von Pflastersteinen, Ziegeln u.dgl. zu verwenden! Sonstige Materialien wie Kies, Splitt etc., sind ohne Gummimatte zu bearbeiten.

Für eine andere oder darüber hinausgehende Benutzung und daraus resultierende Sachschäden oder Verletzungen übernimmt ZIPPER-MASCHINEN keine Verantwortung oder Garantieleistung.

5.1.1 Technische Einschränkungen

Die Maschine ist für den Einsatz unter folgenden Umgebungsbedingungen bestimmt:

Rel. Feuchtigkeit:	max. 65 %
Temperatur (Betrieb)	+5° C bis +40° C
Temperatur (Lagerung, Transport)	-20° C bis +55° C

5.1.2 Verbotene Anwendungen / Gefährliche Fehlanwendungen

- Betreiben der Maschine ohne adäquate körperliche und geistige Eignung
- Betreiben der Maschine ohne entsprechende Kenntnis der Bedienungsanleitungen (Maschine + Motor).
- Änderungen der Konstruktion der Maschine
- Betreiben der Maschine bei Nässe und Regen
- Betreiben der Maschine in explosionsgefährdeter Umgebung
- Betreiben der Maschine in Innenräumen oder geschlossenen Bereichen
- Betreiben der Maschine ohne funktionierende bzw. fehlende Schutzbleche
- Betreiben der Maschine bei hartem Boden, gefrorener Erde, sowie gemischter Erde, die Fragmente von Ziegelsteinen enthält.
- Verdichten von Asphalt oder klebrigen Böden mit einem hohen Lehmanteil
- Entfernen der an der Maschine angebrachten Sicherheitskennzeichnungen
- Verändern, umgehen oder außer Kraft setzen der Sicherheitseinrichtungen der Maschine
- Nutzen der Maschine zum Transport von Personen

Die nicht bestimmungsgemäße Verwendung bzw. die Missachtung der in dieser Anleitung dargelegten Ausführungen und Hinweise hat das Erlöschen sämtlicher Gewährleistungs- und Schadenersatzansprüche gegenüber der Zipper Maschinen GmbH zur Folge.

5.2 Anforderungen an Benutzer

Voraussetzungen für das Bedienen der Maschine sind die körperliche und geistige Eignung sowie Kenntnis und Verständnis der Betriebsanleitung.

Bitte beachten Sie, dass örtlich geltende Gesetze und Bestimmungen das Mindestalter des Bedieners festlegen und die Verwendung dieser Maschine einschränken können!

Legen Sie ihre persönliche Schutzausrüstung vor Arbeiten an der Maschine an.

Arbeiten an elektrischen Bauteilen oder Betriebsmitteln dürfen nur von einer Elektrofachkraft durchgeführt oder unter Anleitung und Aufsicht einer Elektrofachkraft vorgenommen werden.



5.3 Allgemeine Sicherheitshinweise

Zur Vermeidung von Fehlfunktionen, Schäden und gesundheitlichen Beeinträchtigungen sind bei Arbeiten mit der Maschine neben den allgemeinen Regeln für sicheres Arbeiten insbesondere folgende Punkte zu berücksichtigen:

- Überprüfen Sie die Maschine vor jeder Verwendung auf ihren einwandfreien Zustand. Achten Sie darauf, dass alle Schutzvorrichtungen am richtigen Platz und funktionstüchtig sind, und vergewissern Sie sich, dass alle Muttern, Schrauben etc. fest angezogen sind. Nehmen Sie die Maschine nicht in Betrieb, wenn Sie merken, dass Teile fehlen oder beschädigt sind!
- Sorgen Sie im Arbeits- und Umgebungsbereich der Maschine für ausreichende Lichtverhältnisse.
- Halten Sie Hände und Füße von sich bewegenden Maschinenteilen fern und achten Sie beim Arbeiten stets auf sicheren Stand.
- Stellen Sie sicher, dass der zu stampfende Bereich keine "stromführenden" Elektrokabel, Gas-, oder Wasserleitungen enthält, welche durch die Vibration beschädigt werden können.
- Entfernen Sie Einstellwerkzeug vor dem Einschalten von der Maschine.
- Lassen Sie die laufende Maschine niemals unbeaufsichtigt (Maschine vor dem Verlassen immer stillsetzen).
- Stellen Sie sicher, dass Unbefugte einen entsprechenden Sicherheitsabstand zum Gerät einhalten, und halten Sie insbesondere Kinder von der Maschine fern.
- Die Maschine darf nur von Personen betrieben, gewartet oder repariert werden, die mit ihr vertraut sind und die über die im Zuge dieser Arbeiten auftretenden Gefahren unterrichtet sind.
- Tragen Sie stets geeignete persönliche Schutzausrüstung (Gehörschutz, Handschuhe, Sicherheitsschuhe, eng anliegende Arbeitsschutzkleidung etc.)!
- Unterlassen Sie das Arbeiten an der Maschine bei Müdigkeit, Unkonzentriertheit bzw. unter Einfluss von Medikamenten, Alkohol oder Drogen!
- Betreiben Sie das Gerät niemals in Gegenwart brennbarer Flüssigkeiten oder Gase (Explosionsgefahr!).
- Führen Sie Wartungs-, Einstell- und Reinigungsarbeiten nur bei ausgeschaltetem Motor durch.
- Verwenden Sie nur von Zipper Maschinen empfohlene Ersatzteile und Zubehör.

5.4 Spezielle Sicherheitshinweise zum Betrieb von ZI-RPE60C und ZI-RPE90C

- Die Maschine ist für die Bedienung durch eine Person konzipiert. Bedienen Sie die Maschine stets von hinten. Stellen Sie sich niemals seitlich neben oder vor die Maschine, wenn der Motor läuft
- Die längere durchgehende Benutzung der Rüttelplatte kann zu vibrationsbedingten Durchblutungsstörungen insbesondere der Hände, führen. Legen Sie deshalb regelmäßig Arbeitspausen ein!
Tragen Sie geeignete Schutzhandschuhe, um die Vibrationsintensität abzuschwächen. Die Härte des zu bearbeitende Untergrundes, persönliche Veranlagung zu Durchblutungsstörungen als auch niedrige Außentemperaturen verringern die erlaubte Benutzungsdauer im erheblichen Maße.
- Vergewissern Sie sich bei Arbeiten in oder in der Nähe von Erdaushebungen oder Baugruben, dass die Wände stabil sind und nicht Gefahr laufen, aufgrund der Vibration einzustürzen.
- Halten Sie sich von Kanten und Gräben fern und vermeiden Sie Situationen, in denen die Rüttelplatte umkippen könnte.
- Übermäßiger Lärm kann zu Gehörschäden und temporären oder dauerhaften Verlust der Hörfähigkeit führen. Tragen Sie einen nach Gesundheits- und Sicherheitsregelungen zertifizierten Gehörschutz, um die Lärmbelastung zu begrenzen.
- Erhöhen Sie die geregelte Leerlaufdrehzahl des Motors nicht über 3.500 U/min. Dies könnte zu Schäden an der Maschine oder Personenverletzungen führen.



5.5 Sicherheitshinweise für Maschinen mit Verbrennungsmotor

- Berühren Sie Motor und/oder Auspufftopf im laufenden Betrieb bzw. unmittelbar nach dem Abstellen nicht! Diese Bereiche werden im Betrieb heiß und können Verbrennungen verursachen.
- Berühren Sie den Zündkerzenstecker nicht, wenn der Motor läuft (elektrischer Schlag!).
- Betreiben Sie das Gerät nicht in geschlossenen Bereichen oder in schlecht belüfteten Räumen, außer es besteht adäquate Lüftung durch Abluftventilatoren oder Schläuche. (Erstickengefahr durch Kohlenmonoxyd!)
- Rauchen Sie nicht während des Betriebs der Maschine.
- Rauchen Sie nicht beim Auftanken der Maschine.
- Betanken Sie die Maschine nur in einem gut belüfteten Bereich.
- Betanken Sie die Maschine nicht, wenn der Motor läuft oder die Maschine noch heiß ist.
- Tanken Sie die Maschine nicht in der Nähe offener Flammen auf.
- Verschütten Sie beim Auftanken keinen Kraftstoff.
- Kurbeln Sie einen überfluteten Benzinmotor nicht an, so lange die Zündkerze herausgenommen ist – im Zylinder angestauter Kraftstoff spritzt aus der Zündkerzenöffnung heraus.
- Nehmen Sie an Benzinmotoren keinen Zündfunkentest vor, wenn der Motor überflutet oder Benzin zu riechen ist. Ein Streufunke könnte die Dämpfe entzünden.
- Verwenden Sie Benzin oder andere Arten von Kraftstoff bzw. entflammbare Lösungen nicht zum Reinigen der Maschinenteile, vor allem nicht in geschlossenen Räumen. Die Dämpfe von Kraftstoffen und Lösungen können explodieren.
- Halten Sie den Bereich um den Auspufftopf immer frei von Fremdsubstanzen, wie z.B. Blättern, Papier, Kartons etc. Ein heißer Auspufftopf könnte diese Substanzen entzünden und ein Feuer verursachen.
- Verschließen Sie den Tankdeckel nach dem Tankvorgang wieder.
- Überprüfen Sie Kraftstoffleitung und Tank regelmäßig auf Undichtheit und Risse. Betreiben Sie die Maschine nicht, wenn Lecks im Kraftstoffsystem bekannt sind.
- Lagern Sie Kraftstoff nur in dafür vorgesehenen und zugelassenen Behältern.

5.6 Gefahrenhinweise

Trotz bestimmungsmäßiger Verwendung bleiben bestimmte Restrisiken bestehen. Bedingt durch Aufbau und Konstruktion der Maschine können im Umgang mit den Maschinen Gefährdungssituationen auftreten, die in dieser Bedienungsanleitung wie folgt gekennzeichnet sind:

GEFAHR



Ein auf diese Art gestalteter Sicherheitshinweis weist auf eine unmittelbar gefährliche Situation hin, die zum Tod oder zu schweren Verletzungen führt, wenn sie nicht gemieden wird.

WARNUNG



Ein solcherart gestalteter Sicherheitshinweis weist auf eine möglicherweise gefährliche Situation hin, zu schweren Verletzungen oder sogar zum Tod führen kann, wenn sie nicht gemieden wird.

VORSICHT



Ein auf diese Weise gestalteter Sicherheitshinweis weist auf eine möglicherweise gefährliche Situation hin, die zu geringfügigen oder leichten Verletzungen führen kann, wenn sie nicht gemieden wird.

HINWEIS



Ein derartig gestalteter Sicherheitshinweis weist auf eine möglicherweise gefährliche Situation hin, die zu Sachschäden führen kann, wenn sie nicht gemieden wird.

Ungeachtet aller Sicherheitsvorschriften sind und bleiben ihr gesunder Hausverstand und ihre entsprechende technische Eignung/Ausbildung der wichtigste Sicherheitsfaktor bei der fehlerfreien Bedienung der Maschine. **Sicheres Arbeiten hängt in erster Linie von Ihnen ab!**



6 MONTAGE

6.1 Lieferumfang prüfen

Überprüfen Sie die Maschine nach Anlieferung unverzüglich auf Transportschäden und fehlende Teile.

6.2 Zusammenbau der Maschine

Die Maschine kommt vormontiert, es sind lediglich die zum Transport demontierten Teile wieder zu montieren.

	<ol style="list-style-type: none">1. Verbinden Sie die beiden Teile des Haltebügels
	<ol style="list-style-type: none">2. Montieren Sie die Transportvorrichtung mit Hilfe der Gewindestange
	<ol style="list-style-type: none">3. Nehmen Sie das Gaszugseil, das sich eingerollt am Motor befindet und fixieren Sie die Gashebelklemme am Handgriff.4. Stellen Sie sicher, dass der obere Gaszughebel auf Minimum („Schildkröte“-Symbol) eingestellt ist.5. Fixieren Sie abschließend das Gaszugseil mit zwei Kabelbindern am Haltebügel.
	<ol style="list-style-type: none">6. Falls benötigt, befestigen Sie die Gummimatte mit Hilfe der ebenfalls im Lieferumfang enthaltenen Metallleisten und Schrauben an der Unterseite der Maschine.



6.3 Checkliste vor der Inbetriebnahme

HINWEIS



Der Einsatz von Farbverdünnern, Benzin, aggressiven Chemikalien oder Scheuermitteln führt zu Sachschäden an den Oberflächen! Für die der Reinigung deshalb nur milde Reinigungsmittel verwenden!

- Reinigen Sie die Maschine und entfernen Sie gegebenenfalls Schmutz und Staub.
- Wenn der Luftfilter verschmutzt ist, blasen Sie die Filterpatrone von innen durch, indem Sie einen Strahl trockener Druckluft auf und ab bewegen. Fahren Sie damit so lange fort, bis der gesamte Staub entfernt ist. Ersetzen Sie den Luftfilter erforderlichenfalls durch einen neuen.
- Prüfen Sie den Vergaser auf äußeren Schmutz und Staub und reinigen Sie ihn gegebenenfalls mit trockener Druckluft.
- Überprüfen Sie Feststellmuttern und Schrauben auf festen Sitz. (Durch Vibrationen gelöste Schrauben oder Bolzen können zu Unfällen führen!)

6.3.1 Motoröl-Stand prüfen

HINWEIS

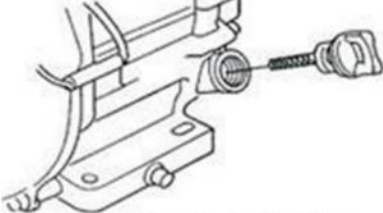
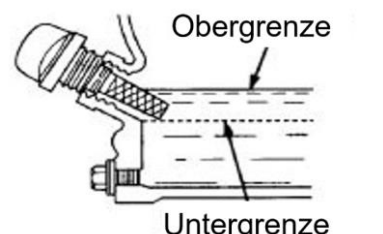

Ein zu niedriger Ölstand führt zu Schäden am Motor und verkürzt die Lebensdauer der Maschine. Überprüfen Sie deshalb vor jedem Start den Motoröl-Stand und füllen Sie gegebenenfalls Motoröl nach.

 <p>Symbolbild</p>	<ol style="list-style-type: none">1. Zur Prüfung des Motoröl-Standes stellen Sie die Maschine auf einer sicheren, ebenen Fläche ab. Motor abschalten und Maschine zehn Minuten stehen lassen, damit sich das zirkulierende Öl in der Ölwanne sammeln kann.2. Öl-Messstab herausdrehen und mit einem sauberen, fusselfreien Lappen oder einem nicht fasernden Papiertuch abwischen.
	<ol style="list-style-type: none">3. Messstab wieder bis zum Anschlag in die Öffnung schieben, aber nicht einschrauben. (Achten Sie darauf, dass der Stab wirklich ganz eingeschoben wurde – manchmal verkantet er sich.)
	<ol style="list-style-type: none">4. Öl-Messstab wieder herausziehen und Ölstand ablesen. Dafür gibt es zwei Markierungen – siehe Abbildung links.5. Bei niedrigem Ölstand empfohlenes Öl bis maximal zum oberen Rand nachfüllen (maximales Füllvolumen: ca. 0,5 Liter).6. Öl-Messstab wieder einschieben und festdrehen.

6.3.2 Füllstand des Kraftstofftanks überprüfen

HINWEIS



Beachten Sie die Sicherheitsvorschriften zur Kraftstoffkontrolle. Filtern Sie den Kraftstoff beim Tanken um zu verhindern, dass Fremdpartikel in den Verbrennungsraum gelangen. Wischen Sie ausgelaufenen Kraftstoff auf.

**Ablauf:**

1. Tankdeckel (sitzt auf dem Kraftstofftank) aufschrauben.
2. Füllstands-Überprüfung in Form einer Sichtprüfung. Erforderlichenfalls Benzin mit entsprechender Oktanzahl (ROZ 95) nachfüllen.
3. Tankdeckel nach dem Tanken wieder gut verschließen.

7 BETRIEB

- Sichern Sie die Arbeitsumgebung ab, bevor Sie mit dem Verdichten beginnen.
- Nehmen Sie die Maschine erst in Betrieb, nachdem Sie die Sicherheitshinweise gelesen und verstanden haben, sowie die vor der Erstinbetriebnahme erforderlichen Maßnahmen durchgeführt haben.
- Der richtige Feuchtigkeitsgehalt des Bodens ist sehr wichtig für korrektes Verdichten. Die Verdichtung zu trockener Materialien wird durch Anfeuchten des Materials erleichtert. Zu viel Feuchtigkeit dagegen hinterlässt wassergefüllte Hohlräume, die die Tragfähigkeit des Bodens schwächen.
- Nässe bzw. übermäßige Bewässerung kann zur Überlastung und zum Absterben des Motors führen.

7.1 Informationen zur Erst-Inbetriebnahme

HINWEIS



Beachten Sie, dass die Maschine ohne Kraftstoff ausgeliefert wird. Stellen sie sicher, dass dieses Betriebsmittel vor der Erst-Inbetriebnahme aufgefüllt ist.
ACHTUNG: Maschine startet nicht bevor Motoröl bis zur Obergrenze nachgefüllt ist Ölmangelschmierung!

7.1.1 Testlauf Erstinbetriebnahme

- Lassen Sie die Maschine für rund 3 Minuten im Leerlauf laufen
- Achten Sie auf abnormale Geräusche
- Achten Sie auf die Abgase (zu schwarz, zu weiß)?

7.1.2 Hinweise für die ersten 20 Betriebsstunden

Um die Lebenserwartung Ihrer Maschine zu optimieren, sollten Sie folgende Punkte befolgen:

- Schonen Sie den Motor die ersten 20 Betriebsstunden (dies gilt auch für gebrauchte Motoren nach einer umfassenden Wartung). Das heißt, geringere Drehzahl und geringere max. Arbeitsbelastung als während des Normalbetriebs.
- Wechseln Sie das Motoröl nach den ersten 20 Betriebsstunden.

7.2 Betriebshinweise

- Ziehen Sie bei laufendem Motor niemals den Seilzug an. Dies schädigt den Motor.
- Der Zugmechanismus für die Veränderung der Motordrehzahl ist mit einer Justierschraube begrenzt. Diese ist werkseingestellt. Verändern Sie diese Einstellung nie eigenmächtig, Sie könnten den Motor überlasten.
- Betreiben Sie die Maschine unter keinen Umständen auf Gefällen von über 20°, da selbst bei optimalem Ölstand der Motor nicht mit genug Schmierung versorgt sein könnte.
- In der Richtung der Vorrückbewegung der Rüttelplatte und innerhalb eines Bereichs von einem Meter um den Rüttler, darf niemand außer dem Bediener stehen.
- Während des Verdichtens und Erhörens eines Erdbauwerks sollte zuerst zirka 10 bis 15 cm innerhalb des Randes zwei bis dreimal verdichtet werden, dann wird der Rand verdichtet.
- Wenn Sie die Erde im Inneren eines Gebäudes rütteln, sollte die Rüttelplatte den Untergrundaufbau, die Stahlbetonpfähle, die Unterlage der Maschine sowie die Untergrundrohre usw. nicht berühren.
- Beim Arbeiten innerhalb des Gebäudes darf die Rüttelplatte oder der Exzenterblock nicht gegen die Wände schlagen.



- Kommen auf einer Fläche mehrere Rüttelplatten gleichzeitig zum Einsatz, dann sollte der Parallelabstand der Maschinen zueinander nicht weniger als fünf Meter und der Abstand zwischen der vorderen und der hinteren Maschine nicht weniger als zehn Meter betragen.
- Wenn die Maschine in einer gerade noch ordnungsgemäßen Umgebung arbeitet, z.B. auf weichem oder unebenem Boden, vergewissern Sie sich, die Leistung auf das niedrigste zu senken, um ein Versinken der Maschine zu vermeiden. Achten Sie bei Gefälle darauf (max. 20° erlaubt!!!), ein Umkippen der Maschine zu vermeiden.
- Lassen Sie in den folgenden, besonders gefährlichen, Bereichen erhöhte Aufmerksamkeit walten:
 - Bei Tunnelarbeiten muss für eine gute Belüftung gesorgt werden, um Unfälle zu vermeiden. Es muss darüber hinaus ein funktionierendes Kontrollsystem für die Funktionstüchtigkeit der Frischluftversorgung geben.

7.3 Maschine starten

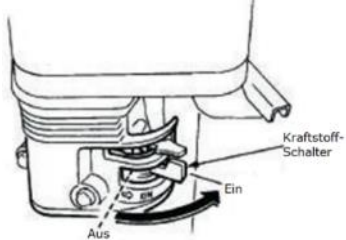
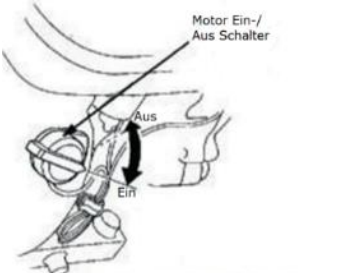
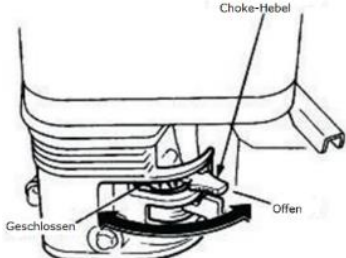
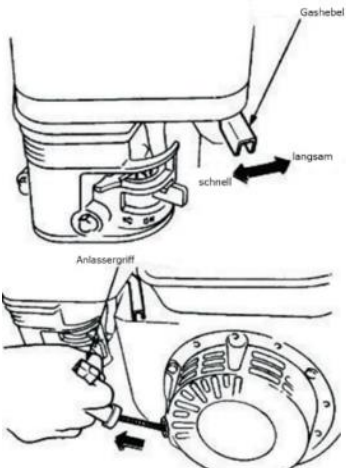
	1. Klappen Sie den Haltebügel hoch und klemmen Sie die Transportvorrichtung in die Gummihalterung.
	2. Drehen Sie den Kraftstoffschalter auf die Position „EIN“.
	3. Drehen Sie den Motor EIN/AUS-Schalter (Zündschalter) ebenfalls auf die Position „EIN“.
	Hinweis: Die Geschlossen-Position des Choke-Hebels reichert das Kraftstoffgemisch zum Starten eines kalten Motors an. Die Geöffnet-Position liefert das richtige Kraftstoffgemisch für den Normalbetrieb nach dem Start sowie für den Neustart eines warmen Motors. 4. Bringen Sie den Choke-Hebel in die Position „GESCHLOSSEN“, nur für kalten Motor.
	5. Stellen Sie den Gashebel auf „Halbgas“ (= Mittelstellung zwischen „schnell“ und „langsam“). Hinweis: Ziehen Sie das Starterseil nicht bis zum Ende durch und lassen Sie es nach dem Ziehen nicht zurückschnellen, sondern nur zügig zurückspulen. 6. Fassen Sie den Startergriff und ziehen Sie ihn langsam heraus. Der Widerstand wird an einer bestimmten Stelle am stärksten. Dieser Punkt entspricht dem Kompressionspunkt. Lassen Sie das Seil von diesem Punkt aus ein wenig zurückrollen und ziehen Sie es dann kraftvoll heraus. 7. Schalten sie den Choke-Hebel nach „Offen, wenn der Motor läuft. 8. Gashebel weiter öffnen Maschine beginnt zu rütteln.



7.4 Maschine stoppen

7.4.1 Not-Aus

Bei Gefahr und/oder in einer Notsituation können Sie die Rüttelplatte schnell mit dem Drehzahlregler ausschalten, indem Sie diesen vollständig in die STOP Position schieben.

7.4.2 Normales Ausschalten

1. Stellen Sie den oberen Gaszughebel auf „Minimum“ und lassen Sie den Motor bei niedriger Drehzahl noch ca. 3 Minuten leer laufen.
2. Stellen Sie dann den Motor EIN/AUS Schalter (Zündschalter) auf die OFF Position.
3. Schließen Sie den Kraftstoffschalter.
4. Warten Sie mit der Einlagerung der Maschine so lange zu, bis der Motor abgekühlt ist.

8 WARTUNG

WARNUNG



Heiße Oberflächen und rotierende Maschinenteile bei laufendem Motor können schwere Verletzungen hervorrufen oder sogar zum Tod führen. Setzen Sie die Maschine vor Umrüst-, Einstell-, Reinigungs- und Wartungsarbeiten immer still und sichern Sie sie gegen unbeabsichtigte Wiederinbetriebnahme.

8.1 Instandhaltungs- und Wartungsplan

8.1.1 Maßnahmen-Tabelle

Was?	Häufigkeit (Intervall)
Kraftstoffstand überprüfen	vor jeder Inbetriebnahme
Motoröl-Stand überprüfen	vor jeder Inbetriebnahme
Kontrolle der Bedienelemente	vor jeder Inbetriebnahme
Kontrolle auf beschädigte Teile	vor jeder Inbetriebnahme
Kontrolle auf lockere oder verlorene Schrauben	vor jeder Inbetriebnahme
Motoröl wechseln	erstmalig nach 20 h, dann alle 100 h
Keilriemen überprüfen	alle 50 h; Ersatz nach 300 h oder 1 Jahr
Erreger-Öl wechseln	alle 200 h
Luftfilterreinigung	alle 50 h, Ersatz nach 300 h oder 1 Jahr
Zündkerzenprüfung	alle 100 h; Ersatz nach 300 h oder 1 Jahr

Die angegebenen Intervalle beziehen sich auf das Arbeiten unter „normalen“ Betriebsbedingungen. Je nach Belastung kann ein Wechsel/Tausch aber auch schon zu einem früheren Zeitpunkt erforderlich sein.

8.2 Öl der Rüttleinheit wechseln

HINWEIS



Altöle sind giftig und dürfen nicht in die Umwelt gelangen!

Kontaktieren Sie gegebenenfalls die lokalen Behörden für Informationen bezüglich der ordnungsgemäßen Entsorgung.



8.2.1 Erreger-Öl-Wechsel ZI-RPE60C

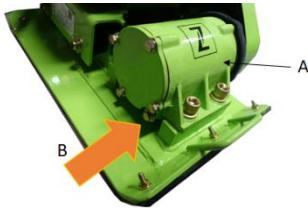

Zum Ablassen des Erreger-Öls die Ablassschraube (B) am Erreger (A) entfernen und Maschine anschließend kippen. Anschließend Maschine wieder gerade richten und neues Öl nachfüllen. Empfohlenes Erregeröl ist ISO VG68 oder ähnliches es sind ca. 250ml einzufüllen.

8.2.2 Erreger-Öl-Wechsel ZI-RPE90C

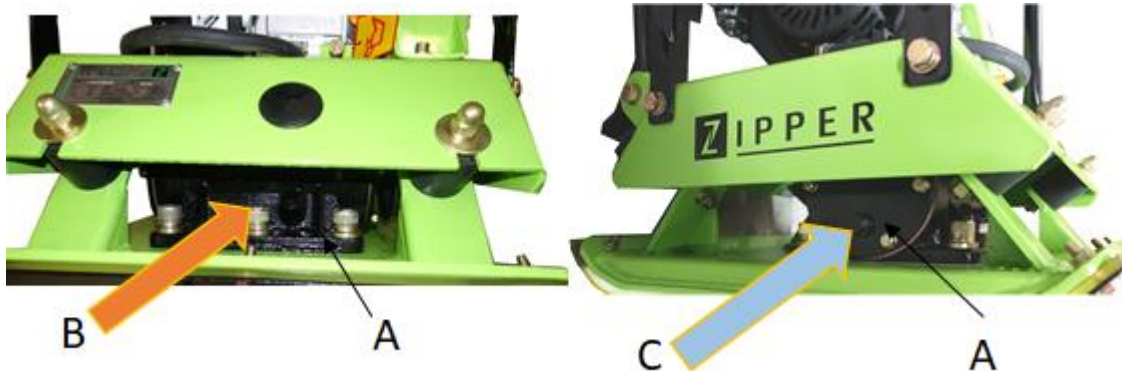

Zum Ablassen des Erreger-Öls die Ablassschrauben (B) am Erreger (A) entfernen. Maschine anschließend kippen. Ablassschraube (B) wieder verschließen und neues Öl einfüllen (über Schraube (C)). Empfohlenes Erregeröl ist ISO VG68 oder ähnliches es sind ca. 350ml einzufüllen.

8.3 Motoröl wechseln

HINWEIS



Altöle sind giftig und dürfen nicht in die Umwelt gelangen!

Kontaktieren Sie gegebenenfalls die lokalen Behörden für Informationen bezüglich der ordnungsgemäßen Entsorgung.

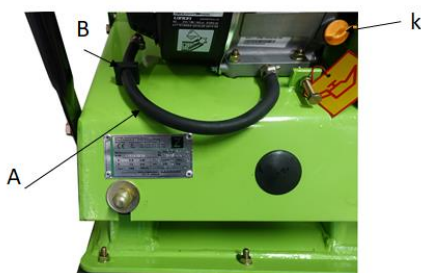

1. Schlauch (A) zum Ablassen des Öls aus der Halterung (B) nehmen.
2. Schraube am Schlauch zum Ablassen entfernen. Das abfließende Öl in einem Auffangbehälter sammeln und fachgerecht entsorgen!
3. Öl-Ablassschraube nach dem Entleeren wieder anziehen.
4. Über die Einfüll-Öffnung (K) frisches Öl nachfüllen (s. Abschnitt Motoröl-Stand prüfen).
Verwenden Sie nur qualitativ hochwertiges Motor-Öl. z.B. SAE30 oder 15W40 oder vergleichbares!

8.4 Luftfilter reinigen

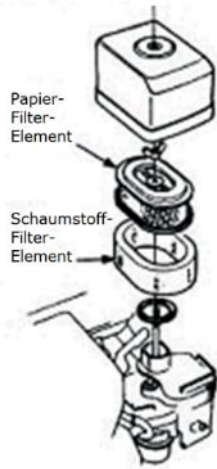

Ein verunreinigter Luftfilter kann zu Problemen beim Anlassen der Maschine, zu Leistungsverlust während des Betriebs und zur Verkürzung der Motorlebensdauer beitragen.

Für Motorschäden infolge unterlassener regelmäßiger Reinigung des Luftfilters übernimmt Zipper Maschinen Keinerlei Haftung.

1. Zum Reinigen des Luftfilters lösen Sie als erstes die Flügelmutter am Luftfiltergehäuse, entfernen sie die Abdeckung (Schaumstoff-Filter-Element) und nehmen die Luftfilterkassette (Papier-Filter-Element) heraus. Reinigen Sie beide Elemente mechanisch mit einer weichen Bürste
2. Soll nur die Luftfilterkassette gereinigt werden, blasen Sie mit einem trockenen Druckluftstrahl von der Innenseite gegen den Filter, bis der gesamte Staub entfernt ist.

Ein Luftfilterwechsel steht an, wenn:

- die Motorleistung abfällt und der Treibstoffverbrauch gleichzeitig zunimmt
- der Ölverbrauch zunimmt
- das Anlassen des Motors schwerer wird

8.5 Keilriemen und Kupplung überprüfen und tauschen

WARNUNG



Warnung vor Erfassungs-/Einzugsgefahr! Versuchen Sie niemals, den Keilriemen bei laufendem Motor zu überprüfen. Ihre Hände könnten zwischen Keilriemen und Kupplung geraten. Schwere Handverletzungen sind die Folge.

HINWEIS



Sollte die Rüttelleistung der Maschine – unabhängig von der Anzahl der geleisteten Betriebsstunden – während des normalen Betriebs plötzlich nachlassen oder ganz aussetzen, überprüfen Sie zuallererst Keilriemen und Kupplung.

Lose oder verschlissene Keilriemen reduzieren die Effizienz der Kraftübertragung, haben eine schwache Verdichtungsleistung zur Folge und verkürzen die Lebensdauer des Riemen selbst. Überprüfen Sie deshalb die Keilriemenspannung in den vorgeschriebenen Zeitabständen.

8.5.1 Keilriemenspannung überprüfen

ZI-RPE60C



ZI-RPE90C

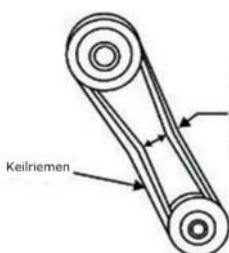

korrekte Keilriemen-Spannung 10 bis 15 mm bei Fingerdruck zwischen Zeigefinger und Daumen

1. Lösen Sie die Schrauben (S) der Keilriemenabdeckung und nehmen Sie diese ab.
2. Die Keilriemenspannung ist in Ordnung, wenn der Riemen bei Druck mit Daumen und Zeigefinger ca. 10 bis 15 mm nachgibt. Sollte der Keilriemen zu locker sitzen bzw. zu fest anliegen, passen Sie die Spannung an!
3. Keilriemenabdeckung nach positiv verlaufener Überprüfung wieder montieren!



8.5.2 Keilriemen spannen



Der Keilriemen wird durch Verschieben des Motorblocks auf der Rüttelplatte gespannt.

1. Entfernen sie die Keilriemenabdeckung.
2. Lösen sie die vier Motorschrauben, die den Motorblock an der Rüttelplatte fixieren und verschieben sie diesen.
Schritte 3-4 nur für ZI-RPE90C
3. Lösen Sie die Sicherungsmutter M, um den Motorblock mittels der Schraube (S) zu verschieben.
Schraube (S) eindrehen (Drehung nach rechts) = Riemen spannen
Schraube (S) ausdrehen (Drehung nach links) = Riemen lockern
4. Sobald der Riemen die korrekte Spannung aufweist, die Schraube (S) zur Einstellung der Motorposition mit Hilfe der Mutter (M) wieder fixieren.
5. Fixieren sie die vier Motorschrauben wieder, die den Motorblock an der Rüttelplatte fixieren.
6. Abschließend Keilriemen-Schutzabdeckung wieder befestigen.

8.5.3 Keilriemen wechseln

1. Keilriemen lockern und in die maximal vorderste Position bringen (S ausdrehen).
2. Den Keilriemen von den Rollen lösen.
3. Antriebsräder inklusive V-Nut und Innenraum der Schutzabdeckung reinigen.
4. Neuen Keilriemen einlegen und wieder spannen.
5. Abschließend Keilriemen-Schutzabdeckung wieder anbringen.

8.5.4 Kupplung überprüfen

Bei abgenommenem Riemen die Außentrommel der Kupplung auf „Fresser“ und die Keil Nut auf Verschleiß oder Beschädigung prüfen. Überprüfen Sie die Außenseite bei abgenommenem Riemen auf Fresser und die "V"-Nut auf optischen Verschleiß und optischer Beschädigung. Reinigen Sie die V-Nut nach Bedarf. Wenn der Schuh abgenutzt ist, wird die Kraftübertragung unzureichend und es kommt zum Rutschen.

8.6 Zündkerze reinigen

1. Ziehen Sie die Zündkerzen-Kappe heraus und entfernen Sie Verunreinigungen im Außenbereich der Zündkerze.
2. Schrauben Sie anschließend die Zündkerze mit dem Zündkerzen-Schlüssel heraus.
3. Überprüfen Sie die Keramikisolierung, reinigen Sie die Elektroden (Metallspitzen) und kontrollieren Sie den Abstand zwischen den Kontakten. Er sollte 0,7 bis 0,8 mm betragen.
4. Bauen Sie die gereinigte (oder getauschte) Zündkerze wieder ein und bringen Sie die Zündkerzenkappe wieder an.



9 TRANSPORT

WARNUNG



Maschine niemals mit laufendem Motor anheben oder transportieren!

9.1 Transport über kürzere Distanzen

Für den Transport über kurze Distanzen verwenden Sie die Handhalterung und die montierte Transporteinrichtung:



1. Transporteinrichtung aus der Gummihalterung lösen und Radachse auf den Boden stützen.
2. Maschine rückwärts ziehen bis die Basisplatte auf den Gummiauflagen der Radaufhängung aufliegt.
3. Handgriff vertikal drücken, bis der Schwerpunkt der Maschine hinter der Radachse liegt.

Bewegen Sie die Maschine nur auf ebenem und festem Boden!

9.2 Heben und Abstellen auf anderen Transportmitteln

HINWEIS



Für das Heben und Abstellen der Maschine auf einem anderen Transportmittel sind zwei Personen erforderlich – eine Person für die Bedienung des Hebezeugs und eine Person, um die Maschine in Balance zu halten.

1. Stellen Sie sicher, dass die Hebeeinrichtung einschließlich Zubehör für Lasten größer als 90 kg geeignet ist.
2. Überprüfen Sie vor dem Anheben die Schweißnaht am Hebering und die Fixierung des Heberahmens.
3. Heben Sie die Maschine zunächst nur wenige Zentimeter an, um die Tragfähigkeit zu überprüfen.
4. Heben Sie die Maschine in der Folge so behutsam wie möglich in die gewünschte Position.
5. Sichern Sie die Ladung für den Transport ordnungsgemäß.

10 LAGERUNG

Wenn die Maschine längere Zeit (>30 Tage) still steht:

1. Öltanks bzw. Treibstofftank leeren.
2. Die Zündkerze abnehmen und einige Tropfen Motoröl in den Zylinder einfüllen. Mittels Seilstarter den Motor einige Male umdrehen, sodass das Öl im Zylinderinnenraum gut verteilt wird. Die Zündkerze reinigen und wieder anbringen.
3. Die ausgekühlte Maschine abdecken und außerhalb der Reichweite von Kindern und nicht autorisierten Personen in einer gut belüfteten, trockenen und frostfreien Umgebung lagern.



11 ENTSORGUNG

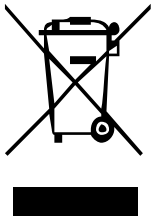

Entsorgen Sie Ihre Maschine nicht im Restmüll. Kontaktieren Sie Ihre lokalen Behörden für Informationen bzgl. der verfügbaren Entsorgungsmöglichkeiten. Wenn Sie bei Ihrem Fachhändler eine neue Rüttelplatte oder ein gleichwertiges Gerät kaufen, ist dieser in bestimmten Ländern verpflichtet, Ihre alte Maschine fachgerecht zu entsorgen.

12 FEHLERBEHEBUNG

WARNUNG



Heiße Oberflächen und rotierende Maschinenteile bei laufendem Motor können schwere Verletzungen hervorrufen oder sogar zum Tod führen. Maschine vor Arbeiten zur Störungsbeseitigung immer still setzen und gegen unbeabsichtigte Wiederinbetriebnahme sichern.

Fehler	Mögliche Ursache / Behebung
Motor springt nicht an	<ul style="list-style-type: none"> ▪ EIN/Aus-Schalter überprüfen und sicherstellen, dass er auf "EIN" positioniert ist. ▪ Kraftstoffversorgung überprüfen. ▪ Motor-Ölstand überprüfen (ein Sensor verhindert den Start, wenn der Ölstand zu niedrig ist). ▪ Sicherstellen, dass das Zündkabel der Zündkerze angeschlossen ist. ▪ Zündkerze überprüfen ▪ Vergaser und Luftfilter überprüfen und sicherstellen, dass sie sauber sind.
Motor stoppt	<ul style="list-style-type: none"> ▪ Kraftstoffversorgung überprüfen. ▪ Überprüfen, ob der Kraftstoffhahn geöffnet ist. ▪ Ölstände überprüfen. ▪ Zustand des Luftfilters überprüfen.
Motor bringt nicht genug Leistung:	<ul style="list-style-type: none"> ▪ Kraftstoffversorgung überprüfen (Kraftstoffhahn geöffnet?) ▪ Zustand des Luftfilters überprüfen. ▪ Gasstellung überprüfen.
Unzureichende Vibration	<ul style="list-style-type: none"> ▪ Überprüfen, ob der Keilriemen rutscht oder verloren ist. ▪ Gasstellung überprüfen.
Maschine bewegt sich nicht frei	<ul style="list-style-type: none"> ▪ Unterseite der Scheibe auf Anhaftungen überprüfen.



13 PREFACE (EN)

Dear Customer!

This manual contains information and important instructions for the installation and correct use of the ZIPPER plate compactor ZI-RPE60C and ZI-RPE90C. Following the usual commercial name of the machine (see cover) is substituted in this manual with the name "machine".



This manual is part of the product and shall not be stored separately from the product. Save it for later reference and if you let other people use the product, add this instruction manual to the product.

Please read and obey the security instructions!

Due to constant advancements in product design, construction pictures and content may diverse slightly. However, if you discover any errors, inform us please.

Technical specifications are subject to changes!

Please check the product contents immediately after receipt for any eventual transport damage or missing parts.

Claims from transport damage or missing parts must be placed immediately after initial product receipt and unpacking before putting the product into operation.

Please understand that later claims cannot be accepted anymore.

Copyright

© 2018

This document is protected by international copyright law. Any unauthorized duplication, translation or use of pictures, illustrations or text of this manual will be pursued by law. Court of jurisdiction is the regional court Linz or the competent court for 4707 Schlüsslberg, Austria!

Customer service contact

ZIPPER MASCHINEN GmbH
 Gewerbepark 8, A-4707 Schlüsslberg
 AUSTRIA
 Tel.: +43 7248 61116-700
 Fax: +43 7248 61116-720
 Mail: info@zipper-maschinen.at



14 SAFETY

This section contains information and important notices for safe commissioning and handling of machine.



For your own safety, read these operating instructions carefully before putting the machine into operation. This will enable you to handle the machine safely and prevent misunderstandings as well as possible damage to property and persons. Also observe the symbols and pictograms used as well as the safety instructions and hazard warnings!

14.1 Intended use of the machine

The machine is intended exclusively for the following activities:

For compacting (e.g. granular soils consisting of gravel and sand or mixtures of both) and for vibrating paving stones, bricks, etc. on small to medium-sized surfaces.

The rubber mat should only be used to vibrate paving stones, bricks and the like! Other materials such as gravel, chippings etc. must be processed without a rubber mat.

ZIPPER-MASCHINEN assumes no responsibility or warranty for any other use or use beyond this and for any resulting damage to property or injury.

14.1.1 Technical Restrictions

The machine is intended for use under the following ambient conditions:

Relative humidity:	max. 65 %
Temperature (for operation)	+5° C bis +40° C
Temperature (for storage and/or transport)	-20° C bis +55° C

14.1.2 Prohibited Use / Forseeable Misuse

- Operation of the machine without adequate physical and mental aptitude
- Operating the machine without appropriate knowledge of the operating instructions (machine + motor).
- Changes in the design of the machine
- Operating the machine in wet and rainy conditions
- Operating the machine in a potentially explosive environment
- Operating the machine indoors or in closed areas
- Operation of the machine without functioning or missing guards
- Operation of the machine in hard soil, frozen soil and mixed soil containing fragments of bricks.
- Compaction of asphalt or sticky soils with a high clay content.
- Remove the safety markings attached to the machine.
- Modify, circumvent or disable the safety devices of the machine.
- Use of the machine for the transport of persons

The prohibited/hazardous use or disregard of the information and instructions presented in this manual will result in the voiding of all warranty and damage claims against Zipper Maschinen GmbH.

14.2 User Qualification

Prerequisite for the use / operation of the machine is a corresponding physical and mental aptitude as well as knowledge and understanding of the instruction Manual.

Please note that local laws and regulations may determine the minimum age of the operator and restrict the use of this machine!

Put on your personal protective equipment before working on the machine.

Work on electrical components or equipment may only be carried out by a qualified electrician or carried out under the guidance and supervision of a qualified Electrician.



14.3 Safety instructions

In order to avoid malfunctions, damage and health hazards when working with this machine, in addition to the general rules for safe working, the following measures in particular must be observed UNCONDITIONALLY:

- Check that the machine is in perfect condition before each use. Ensure that all guards are in place and working properly and that all nuts, bolts, etc. are securely tightened. Do not take the machine into operation if you notice that parts are missing or damaged!
- Ensure sufficient lighting conditions in the working and surrounding areas of the machine.
- Keep hands and feet away from moving machine parts and always ensure a safe stand when working.
- Ensure that the area to be tamped does not contain any electric cables, gas or water lines which could be damaged by vibration.
- Remove the adjustment tool from the machine before operation.
- Never leave the running machine unattended (always stop the machine before leaving it).
- Ensure that unauthorised persons maintain a safe distance from the machine and keep children away from the machine.
- The machine may only be operated, serviced or repaired by persons who are familiar with it and who have been informed of the dangers arising during this work.
- Always wear suitable personal protective equipment (ear protection, gloves, safety shoes, close-fitting protective clothing, etc.)!
- Do not work with the machine if you are tired, not concentrated or under the influence of medication, alcohol or drugs!
- Never operate the unit in the presence of flammable liquids or gases (danger of explosion!).
- Carry out maintenance, adjustment and cleaning work only when the engine is switched off.
- Only use spare parts and accessories recommended by Zipper machines.

14.4 Special safety instructions for the operation of ZI-RPE60C and ZI-RPE90C

- The machine is designed to be operated by one person. Always operate the machine from behind. Never stand next to or in front of the machine when the engine is running.
- Longer continuous use of the vibratory plate can lead to circulatory disturbances, especially of the hands, caused by vibration. Therefore, take regular breaks from work!
- Wear suitable protective gloves to reduce the vibration intensity. The hardness of the surface to be treated, personal predisposition to circulatory disorders and low outside temperatures considerably reduce the permitted period of use.
- When working in or near excavations or building pits, make sure that the walls are stable and do not run the risk of collapsing due to vibration.
- Keep away from edges and trenches and avoid situations where the vibratory plate could tip over.
- Excessive noise can cause hearing damage and temporary or permanent hearing loss. Wear hearing protection certified to health and safety regulations to limit noise exposure.
- Do not increase the regulated idle speed of the engine above 3,500 rpm. This could result in damage to the machine or personal injury.

14.5 Safety instructions for machines with combustion engine





- Do not touch the engine and/or muffler during operation or immediately after switching off! These areas become hot during operation and can cause burns.
- Do not touch the spark plug connector when the engine is running (electric shock!).
- Do not operate the unit in closed areas or in poorly ventilated rooms unless there is adequate ventilation through exhaust fans or hoses. (Risk of suffocation from carbon monoxide!)
- Do not smoke while the machine is in operation.



- Do not smoke when refuelling the machine.
- Refuel the machine only in a well ventilated area.
- Do not refuel the machine when the engine is running or the machine is still hot.
- Do not refuel the machine near naked flames.
- Do not spill fuel when refuelling.
- Do not crank a gas flooded engine as long as the spark plug is removed- fuel in the cylinder sprays out of the spark plug opening.
- Do not carry out an ignition spark test on engines if the engine is flooded or gas can be smelled. A stray spark could ignite the vapours.
- Do not use fuel to clean machine parts, especially indoors. Vapours from fuels may explode.
- Always keep the area around the muffler free of foreign substances such as leaves, paper, cardboard, etc. A hot muffler could ignite these substances and cause a fire.
- Close the filler cap after refuelling.
- Check the fuel line and tank regularly for leaks and cracks. Do not operate the machine if leaks in the fuel system are known.
- Store fuel only in designated and approved containers.

14.6 Hazard warnings

Despite intended use, certain residual risks remain. Due to the design and construction of the machine, hazardous situations may occur which are identified as follows in these operating instructions:

DANGER	
	A safety instruction designed in this way indicates an imminently hazardous situation which, if not avoided, will result in death or serious injury.
WARNING	
	Such a safety instruction indicates a potentially hazardous situation which, if not avoided, may result in serious injury or even death.
CAUTION	
	A safety instruction designed in this way indicates a potentially hazardous situation which, if not avoided, may result in minor or moderate injury.
NOTICE	
	A safety note designed in this way indicates a potentially dangerous situation which, if not avoided, may result in property damage.

Irrespective of all safety regulations, their sound common sense and corresponding technical suitability/training are and remain the most important safety factor in the error-free operation of the machine. **Safe working depends first and foremost on you!**





15 ASSEMBLY

15.1 Check scope of delivery

After delivery, check the machine immediately for transport damage and missing Parts.

15.2 Assembly

The machine is delivered pre-assembled. The parts that have been dismantled for transport must be assembled before commissioning / use.

	<ol style="list-style-type: none">1. Connect the two parts of the retaining bracket
	<ol style="list-style-type: none">2. Install the transport device using the threaded rod.
	<ol style="list-style-type: none">3. Take the throttle cable which is rolled up on the engine and fix the throttle clamp on the handle.4. Make sure that the upper throttle lever is set to minimum ("turtle" symbol).5. Finally, secure the throttle cable to the retaining bracket with two cable ties.
	<ol style="list-style-type: none">6. If necessary, attach the rubber mat to the bottom of the machine using the metal strips and screws supplied.



15.3 Checklist before each use

NOTICE



The use of paint thinners, petrol, aggressive chemicals or abrasives leads to material damage to the surfaces! Therefore use only mild detergents for cleaning!

- Clean the machine and remove dirt and dust if necessary.
- If the air filter is dirty, blow the filter cartridge from the inside by moving a jet of dry compressed air up and down. Continue until all dust has been removed. Replace the air filter with a new one if necessary.
- Check the carburettor for external dirt and dust and clean it with dry compressed air if necessary.
- Check the nuts and bolts for tightness. (Screws or bolts loosened by vibrations can lead to accidents!)

15.3.1 Checking the engine oil level

NOTICE



Too low an oil level will damage the engine and shorten the life of the machine. Therefore, check the engine oil level before every start and top up the engine oil if necessary.

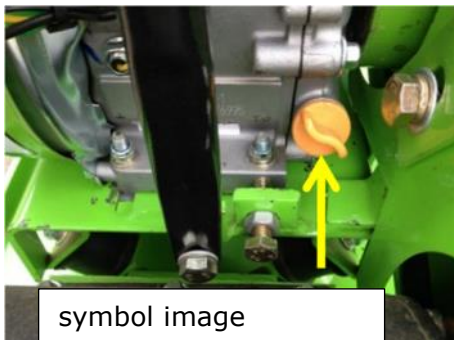

1. To check the engine oil level, place the machine on a safe, level surface. Switch off the engine and allow the machine to stand for ten minutes so that the circulating oil can collect in the oil pan.
2. Unscrew the oil dipstick and wipe with a clean, lint-free cloth or a non-fibrous paper towel.

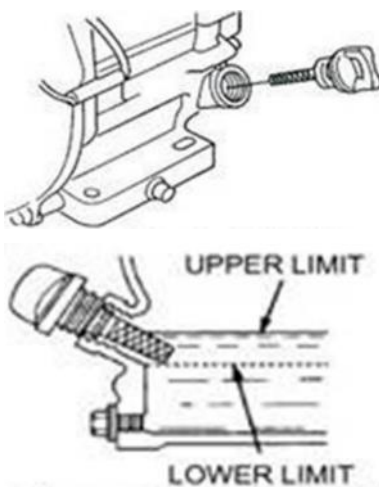

3. Push the dipstick into the opening, but do not screw it in. (Make sure that the dipstick has really been pushed in completely).
4. Pull out the oil dipstick again and read off the oil level. There are two markings for this - see illustration on the left.
5. If the oil level is low, refill the recommended oil up to the upper edge (maximum filling volume: approx. 0.5 litres).
6. Push in the oil dipstick again and tighten.



15.3.2 Checking the fuel tank level

NOTICE



Observe the safety regulations for fuel control. Filter the fuel during refuelling to prevent foreign particles from entering the combustion chamber. Wipe up leaked fuel.

1. Screw on the tank cap (sits on the fuel tank).
2. Level check in the form of a visual inspection. If necessary, top up with fuel with the appropriate octane number (RON 95).
3. Close the fuel filler cap tightly after refuelling.

16 OPERATION

- Save the working environment before you start compressing.
- Only put the machine into operation after you have read and understood the safety instructions and carried out the necessary measures before initial commissioning.
- The correct moisture content of the soil is very important for correct compaction. Compaction of dry materials is facilitated by moistening the material. Too much moisture, on the other hand, leaves water-filled cavities which weaken the load-bearing capacity of the soil.
- Wetness or excessive irrigation can lead to overloading and engine death.

16.1 Information on Initial Start-up

NOTICE



Note that the machine is delivered without fuel. Make sure that this equipment is filled up before the machine is put into operation for the first time.

ATTENTION: The machine does not start until the engine oil has been refilled to the upper limit.

16.1.1 Test Run Initial Start-up

- Let the machine run idle for about 3 minutes.
- Pay attention to abnormal noises.
- Pay attention to the exhaust fumes (too black, too white)?

16.1.2 Notes on the first 20 operating hours

In order to optimize the life expectancy of your machine, the following points should be observed:

- Do not operate the engine for the first 20 operating hours @ maximum load (this also applies to used engines after extensive maintenance). This means lower speed and lower maximum working load than during normal operation.
- Change the engine oil after the first 20 hours of operation.

16.2 Operating Instructions

- Never use the recoil-starter while the engine is running. This will damage the engine.
- The pull mechanism for changing the engine speed is limited by an adjusting screw. This is factory set. Never change this setting on your own, you could overload the motor.
- Do not operate the machine on slopes of more than 20°, as even with an optimum oil level the engine may not be supplied with sufficient lubrication.
- In the direction of the vibratory plate and within a range of one meter around the vibrator, nobody but the operator must stand.
- During the compaction the soil should first be compacted about 10 to 15 cm inside the edge two to three times, then the edge should be compacted.
- When working inside the building, the vibrating plate or eccentric block must not attach the walls.
- If several vibrator plates are used simultaneously on one surface, the parallel distance between the machines should not be less than five metres and the distance between the front and rear machines should not be less than ten metres.



- If the machine is working in an environment e.g. on soft or uneven ground, make sure to reduce the horsepower to the lowest level to prevent the machine from sinking. On slopes (max. 20° allowed!!!), make sure that the machine does not tilt.
- Pay particular attention to the following particularly dangerous areas:
 - During tunnel work, good ventilation must be provided to prevent accidents. In addition, the ventilation must be monitored.

16.3 Starting the Machine

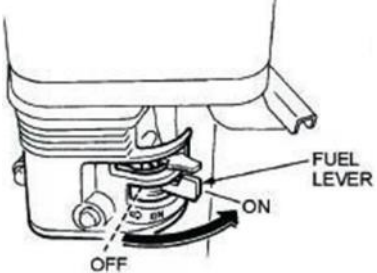
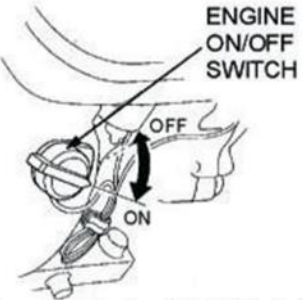
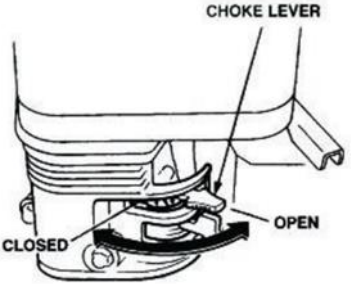
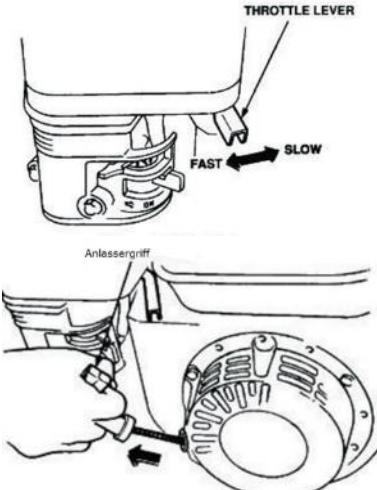
	1. Fold up the handle and clamp the transport wheel in the rubber holder.
	2. Turn the fuel valve to the "ON" position.
	3. Set the engine ON/OFF switch (ignition switch) also to the "On" position.
	<p>Note: The closed position of the choke lever enriches the fuel mixture for starting a cold engine. The open position provides the correct fuel mixture for normal operation after starting and for restarting a warm engine.</p> 4. Turn the choke lever to the "Closed" position, only for cold engine.
	5. Set the throttle lever to "half throttle" (= middle position between "fast" and "slow"). <p>Note: Do not pull the starter rope through to the end and do not let it rewind after pulling, but only rewind it quickly.</p> 6. Grab the starter handle and pull it out slowly. The resistance becomes strongest at a certain point. This point corresponds to the compression point. Let the rope roll back a little from this point and then pull it out powerfully. 7. Turn the choke lever to "Open" when the engine is running. 8. Open throttle further Machine starts compacting.



16.4 Stopping the Machine

16.4.1 Emergency Stop

In case of danger and/or in an emergency situation, you can quickly switch off the machine with the speed governor by pushing it completely into the STOP position.

16.4.2 Normal switch-off

1. Set the upper throttle lever to "minimum" and let the engine run idle for approx. 3 minutes at low engine speed.
2. Then set the engine ON/OFF switch (ignition switch) to the OFF position.
3. Close the fuel switch.
4. Wait until the engine has cooled down before storing the machine.

17 MAINTENANCE

WARNING



Hot surfaces and rotating machine parts while the engine is running can cause serious injury or even death. Always stop the machine before carrying out any conversion, adjustment, cleaning or maintenance work and secure it against unintentional restarting.

17.1 Maintenance and Servicing Plan

17.1.1 Table of Measures

What to do?	Frequency
Check fuel level	before each start-up
Check engine oil level	before each start-up
Control of the operating elements	before each start-up
Check for damaged parts	before each start-up
Checking for loose or lost screws	before each start-up
Change engine oil	first after 20 h, then every 100 h
Check V-belt	every 50 h; replacement after 300 h or 1 year
Change exciter oil	every 200 h
Air filter cleaning	every 50 h, replacement after 300 h or 1 year
Spark plug test	every 100 h; replacement after 300 h or 1 year

The specified intervals refer to working under "normal" operating conditions. Depending on the load, a change/exchange may also be necessary at an earlier point in time.

17.2 Changing the exciter oil

NOTICE



Waste oils are toxic and must not be released into the environment! Contact your local authorities for information on proper disposal.



17.2.1 Exciter oil change ZI-RPE60C

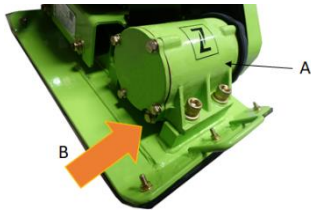

To drain the exciter oil, remove the drain screw (B) from the exciter (A) and then tilt the machine. (Note that the oil can drain more easily when warm.) Then straighten the machine again and top up with fresh oil. Recommended oil is ISO VG68 or similar about 250ml is needed for a refill.

17.2.2 Exciter oil change ZI-RPE90C

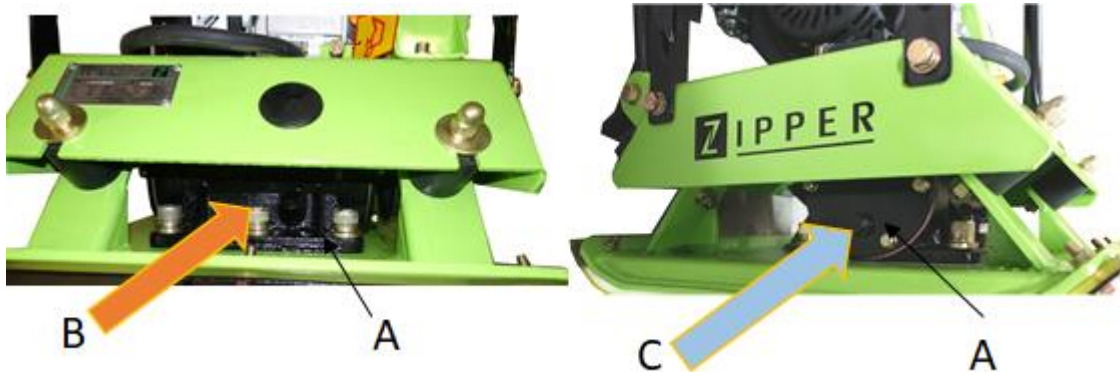

To drain the exciter oil, remove the drain screw (A) on the exciter (A). Then tilt the machine. Fix the drain screw (B) again and fill up fresh oil (screw (C)). Recommended oil is ISO VG68 or similar about 350ml is needed for a refill.

17.3 Changing the engine oil

NOTICE



Waste oils are toxic and must not be released into the environment! Contact your local authorities for information on proper disposal.

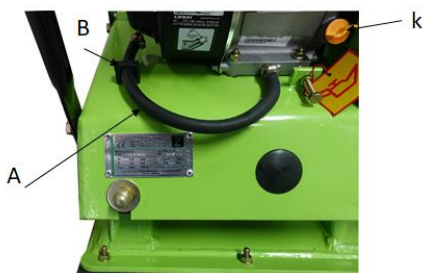

1. Remove the oil drain hose (A) from the holder (B).
2. Remove the screw on the oil drain hose. Collect the drained oil in a collecting container and dispose of it properly!
3. Tighten oil drain plug again after emptying.
4. Top up with fresh oil via the filling opening (K) (see section Checking the engine oil level).
Only use high-quality engine oil, e.g. SAE30 or 15W40 or similar!



17.4 Cleaning the air filter

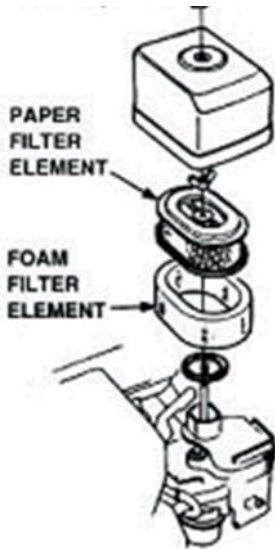

A contaminated air filter can contribute to problems starting the machine, loss of performance during operation and shorten engine life.

Zipper Machines does not accept any liability for engine damage caused by failure to clean the air filter regularly.

To clean the air filter, first loosen the wing nut on the air filter housing, remove the cover (foam filter element) and remove the air filter cassette (paper filter element). Clean both elements mechanically with a soft brush.

If only the air filter cassette is to be cleaned, blow a dry jet of compressed air from the inside against the filter until all dust has been removed.

An air filter change is necessary when:

- The engine power drops and the fuel consumption increases at the same time.
- the oil consumption increases
- the starting of the engine becomes more difficult

17.5 Checking and replacing V-belt and clutch

WARNING



Warning of danger of detection/trapping in! Never attempt to check the V-belt while the engine is running. Your hands could get caught between the V-belt and the clutch. Serious hand injuries are the result.

NOTICE



If the vibratory power of the machine - regardless of the number of operating hours - suddenly decreases or stops completely during normal operation, first of all check the V-belt and clutch.

Loose or worn V-belts reduce power transmission efficiency, result in poor compaction performance and shorten the service life of the belt itself. Therefore, always check the V-belt tension at the specified intervals.

17.5.1 Checking the V-belt tension



ZI-RPE90C

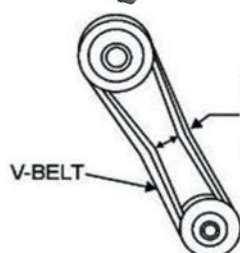

CORRECT V-BELT TENSION 10-15 MM WHEN DEPRESSED AS SHOWN.

1. Loosen V-belt cover screws (S) and remove them.
2. Check tension:
V-belt tension is OK if the belt yields approx. 10 to 15 mm under pressure with thumb and index finger (see illustration on the left). If the V-belt is too loose or too tight, adjust the tension!
3. Remount V-belt cover after having checked/corrected V-belt tension!



17.5.2 Tensioning the V-Belt



ZI-RPE60C

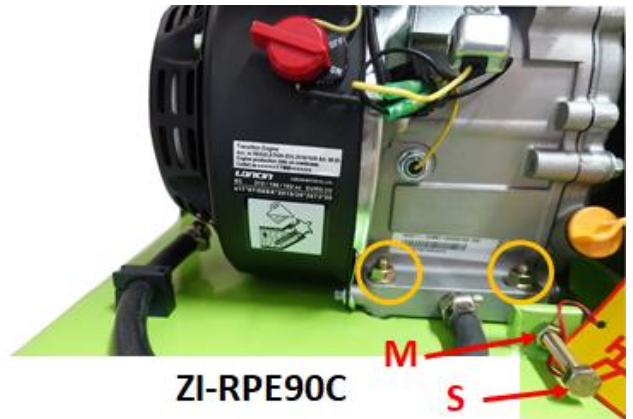

ZI-RPE90C

The V-belt is tensioned by moving the engine block on the vibratory plate.

1. Remove the V-Belt protection cover.
2. Loosen the four nuts securing the motor unit to the base plate until the motor can be moved forward on the base plate.
Steps 3 and 4 only for ZI-RPE90C
3. Loosen the nut (M) to adjust the motor position with the screw (S).
 - a. Tighten the screw (S) (turn to the right) = tighten the belt.
 - b. Loosen the screw (S) (turn to the left) = Loosen the belt.
4. Once the belt has the correct tension, retighten the four nuts securing the motor unit to the base plate and retighten the motor position adjustment screw using the nut (M).
5. Finally, retighten the V-belt protection cover.

17.5.3 Changing the V-belt

1. Loosen the V-belt and move it to the maximum foremost position.
2. Then pull over the V-belt over the pulleys.
3. Clean the drive wheels including the V-groove and the inside of the protective cover.
4. Install the new V-belt and tension the V-belt again.
5. Finally, reattach the V-belt protective cover.

17.5.4 Checking the clutch

Check the clutch at the same time as the V-belt. With the belt removed, visually check the outside for seizure and the "V" groove for wear and damage. Clean the V-groove as required. If the clutch shoe is worn, the power transmission becomes insufficient.

17.6 Cleaning the spark plug

1. Pull out the spark plug cap and remove impurities from the outside of the spark plug.
2. Unscrew the spark plug using the spark plug wrench.
3. Check the ceramic insulation, clean the electrodes (metal tips) and check the distance between the contacts. It should be 0.7 to 0.8 mm.
4. Reinstall the cleaned (or replaced) spark plug and replace the spark plug cap.

18 TRANSPORT

WARNING



Never lift or transport the machine with the engine running!

18.1 Transport over shorter distances

For transport over short distances, use the hand holder and the mounted transport wheels:



1. Release the transport wheels from the rubber holder and support the wheel axle on the ground.
2. Pull the machine backwards until the base plate rests on the rubber supports of the wheel suspension.
3. Press the handle vertically until the centre of gravity of

Move the machine only on level and firm ground.

18.2 separate devices

Lifting and transporting with

NOTICE



There are two persons required to lift and park the machine on another transporting devices.
- one person to operate the hoist and one person to keep the machine in balance.

1. When transporting over long distances, fold the handle forward as far as possible.
2. Ensure that the lifting equipment, incl. accessories, is suitable for loads greater than 90 kg.
3. Before lifting, check the weld on the lifting ring and the fixing of the lifting frame.
4. First lift the machine only a few centimetres to check the load capacity.
5. Then lift the machine as gently as possible into the desired position.
6. Secure the load properly for transport.

19 STORAGE

If the machine is not used for a longer period of time (>30 days):

1. Empty the oil tanks or fuel tank.
2. Remove the spark plug and pour a few drops of engine oil into the cylinder. Using a rope starter, turn the engine a few times so that the oil is well distributed inside the cylinder. Clean the spark plug and replace it.
3. Cover the cooled machine and store it out of the reach of children and unauthorised persons in a well-ventilated, dry and frost-free environment.

20 RECYCLING



Do not dispose of your machine in residual waste. Contact your local authorities for information on available disposal options. If you buy a new vibratory plate or equivalent from your dealer, he is obliged in certain countries to dispose of your old machine properly.

21 TROUBLESHOOTING

WARNING



Hot surfaces and rotating machine parts while the engine is running can cause serious injury or even death. Always stop the machine before carrying out troubleshooting work and secure it against unintentional restarting.

Fault	Possible cause / remedy
Motor does not start	<ul style="list-style-type: none"> ▪ Check ON/OFF switch and make sure it is positioned to "ON". ▪ Check fuel supply. ▪ Check engine oil level (a sensor prevents starting if oil level is too low). ▪ Make sure that the spark plug ignition cable is connected. ▪ Check spark plug ▪ Check carburettor and air filter and make sure they are clean.
Motor stops	<ul style="list-style-type: none"> ▪ Check fuel supply. ▪ Check that the fuel tap is open. ▪ Check oil levels.



Engine does not deliver enough power:	<ul style="list-style-type: none">▪ Check the condition of the air filter.▪ Check fuel supply.▪ Check that the fuel tap is open.▪ Check the condition of the air filter.▪ Check throttle position
Insufficient vibration	<ul style="list-style-type: none">▪ Check whether the V-belt slips or is lost.▪ Check throttle position
Machine does not move freely	<ul style="list-style-type: none">▪ Check the underside of the disc for buildup.



PREFACIO (ES)

Estimado cliente!

Este Manual contiene informaciones e instrucciones importantes para el uso correcto e instalación de las Placas compactadoras de ZIPPER, ZI-RPE60C y ZI-RPE90C, en lo sucesivo denominada "máquina".



Este manual es parte de la máquina y no debe ser guardado alejado de la misma. Protéjalo contra la humedad y el polvo. Resérvelo para futuras consultas y si otras personas también usan la máquina, deben también ser informados!

Preste especial atención al capítulo Seguridad!

Debido a los constantes avances en el diseño y construcción del producto, las ilustraciones y el contenido pueden ser algo diferente. Sin embargo, si Usted descubre algún error, le rogamos nos informe usando el formulario de sugerencias.

¡Las especificaciones técnicas pueden cambiar sin previo aviso!

Verifique la mercancía inmediatamente después de recibirla y anote cualquier queja en la toma de posesión por parte del repartidor en el conocimiento de embarque!

El daño del transporte debe informarse por separado dentro de las 24 horas.

Holzmann no puede asumir ninguna garantía por daños de transporte no identificados.

Copyright

© 2018

Este documento está protegido por la ley internacional de derecho del autor. Cualquier duplicación, traducción o uso de las ilustraciones sin autorización de este manual serán perseguidas por la ley.

El lugar de jurisdicción es el tribunal responsable de ZIPPER Maschinen según lo acordado.

Contacto de Atención al Cliente

ZIPPER MASCHINEN GmbH
Gewerbepark 8, A-4707 Schlüsslberg
AUSTRIA
Tel.: +43 7248 61116-700
Fax: +43 7248 61116-720
Mail: info@zipper-maschinen.at



23 REGLAS DE SEGURIDAD

Esta sección contiene indicaciones e información importante para la puesta en marcha y el manejo seguro de la máquina.



¡Lea el manual con atención antes de usar por primera vez esta máquina! Lea atentamente y cumpla las instrucciones de seguridad. Leer el manual, facilita el uso correcto de la máquina y previene las equivocaciones y daños en la máquina y en la salud del usuario. ¡Observe también los símbolos y pictogramas utilizados en la máquina, así como las advertencias de seguridad y peligro!

23.1 Uso adecuado

Las planchas compactadoras ZI-RPE60C y ZI-RPE90C sólo se pueden usar para las siguientes obras, teniendo en cuenta las instrucciones de seguridad, uso y mantenimiento:

Para la compactación de suelos (por ejemplo, suelos de grava que consisten en grava y arena o mezclas de ambos) y para sacudir adoquines, ladrillos y similares. Como. En áreas pequeñas a medianas.

La base de goma sólo se puede utilizar para apisonar adoquines, ladrillos, etc.! Otros materiales, como grietas, arena, etc., hay que trabajarlos sin la base de goma.

La máquina sólo debe utilizarse para el uso previsto. Por los daños y/o lesiones y perjuicios de cualquier tipo que se deriven por el uso incorrecto de la máquina, ZIPPER-MASCHINEN no se hace responsable, ni serán motivo de garantía.

23.1.1 Condiciones de trabajo

La máquina está diseñada para trabajar bajo las siguientes condiciones:

Humedad:	max. 65 %
Temperatura (operativa)	+5° C bis +40° C
Temperatur (almacenamiento, Transporte)	-20° C bis +55° C

23.1.2 Uso indebido / Peligro

- Operar la máquina sin un adecuado estado físico y mental
- Operar la máquina sin el conocimiento adecuado de las instrucciones de funcionamiento (Máquina + Motor).
- Hacer cambios en la construcción de la máquina.
- Operar la máquina bajo lluvia.
- Operar la máquina bajo riesgo explosivo.
- Operar la máquina en interiores o lugares cerrados.
- Operar la máquina sin guardabarros.
- Operar la máquina en terrenos duros, tierra congelada, así como suelo mixto que contiene fragmentos de ladrillos.
- Compactación de asfalto o suelos pegajosos con alto contenido de arcilla.
- Retirar las marcas de seguridad adheridas a la máquina.
- Modificar, anular o manipular los dispositivos de seguridad de la máquina
- Uso de la máquina para el transporte de personas.

El uso indebido o el incumplimiento de las declaraciones e instrucciones establecidas en este manual darán como resultado la cancelación de todas las reclamaciones de garantía y daños contra Zipper Maschinen GmbH.

23.2 Requerimientos del usuario

Para el uso de la máquina se requieren un adecuado estado físico y mental así como el conocimiento previo del manual de instrucciones.

Tenga en cuenta que las leyes y regulaciones locales pueden establecer la edad mínima del operador y limitar el uso de esta máquina!

Póngase su equipo de protección personal antes de trabajar en la máquina.



El trabajo en componentes o equipos eléctricos solo puede ser realizado por un electricista calificado o bajo la guía y supervisión de un electricista calificado.

23.3 Instrucciones generales de seguridad

Para evitar fallos de funcionamiento, daños y problemas de salud, se deben considerar los siguientes puntos al trabajar con la máquina, además de las reglas generales para un trabajo seguro:

- Verifique que la máquina esté en buenas condiciones antes de cada uso. Asegúrese de que todas las protecciones estén en su lugar y en buen estado de funcionamiento, y asegúrese de que todas las tuercas, pernos, etc. estén apretados. No ponga la máquina en funcionamiento cuando se dé cuenta de que faltan piezas o están dañadas!
- Asegurar condiciones de iluminación adecuadas en las áreas de trabajo y alrededores de la máquina.
- Mantenga las manos y los pies alejados de las piezas móviles de la máquina, riesgo de aplastamiento.
- Asegúrese de que el área a ser golpeada no contenga cables eléctricos "vivos", tuberías de gas o agua que puedan dañarse con la vibración.
- Retire la herramienta de ajuste antes de encender la máquina.
- Nunca deje la máquina desatendida cuando está en funcionamiento (apague la máquina antes de abandonarla).
- Asegúrese de que las personas no autorizadas mantengan una distancia segura del dispositivo y, en particular, mantengan a los niños alejados de la máquina .
- La máquina solo puede ser mantenida o reparada por personas familiarizadas con la misma y que hayan recibido instrucciones sobre los peligros que surgen durante este trabajo.
- Use siempre equipo de protección personal adecuado (protección auditiva, guantes, calzado de seguridad, ropa de protección ajustada, etc.).
- No trabaje con la máquina cuando esté cansado/desconcentrado y/o bajo la influencia de drogas, medicamentos o alcohol.
- Nunca opere la máquina en presencia de líquidos o gases inflamables (ipeligro de explosión!).
- Realice los trabajos de mantenimiento, ajuste y limpieza de la máquina, solo con el motor apagado .
- Utilice únicamente piezas de repuesto y accesorios recomendados por Zipper Machines .

23.4 Instrucciones especiales de seguridad para la operación de ZI-RPE60C y ZI-RPE90C

- La máquina está diseñada para ser operada por una sola persona. Siempre opere la máquina por detrás. Nunca se pare al lado o frente de la máquina cuando el motor esté funcionando.
- El uso continuo más prolongado de la placa vibratoria puede conducir a trastornos circulatorios inducidos por vibración, especialmente en las manos. Por lo tanto, tome descansos regulares durante el trabajo. Use guantes de protección adecuados para reducir la intensidad de la vibración. La dureza del sustrato en el que se va a trabajar, la predisposición personal a las perturbaciones circulatorias y las bajas temperaturas exteriores reducen considerablemente la duración permitida de uso.
- Cuando trabaje en montañas de tierra o pozos o cerca de ellos, asegúrese de que las paredes estén estables y no estén en riesgo de derrumbe.
- Manténgase alejado de los bordes y zanjás y evite situaciones en las que la placa vibradora pueda volcarse.
- El ruido excesivo puede causar pérdida auditiva y pérdida temporal o permanente de la audición. Use protección auditiva certificada según las normas de salud y seguridad para limitar la exposición al ruido.
- No aumente la velocidad regulada del motor por encima de las 3.500 rpm. Esto podría causar daños a la máquina o lesiones personales.



23.5 Instrucciones de seguridad para máquinas con motores de combustión.

- ¡No toque el motor y / o el silenciador del tubo de escape durante la operación o inmediatamente después de estacionar! Estas áreas se calientan durante el funcionamiento y pueden causar quemaduras.
- No toque el conector de la bujía cuando el motor está en marcha (descarga eléctrica!).
- No opere la unidad en áreas confinadas o en habitaciones con poca ventilación a menos que los ventiladores de escape o las mangueras proporcionen una ventilación adecuada. (¡Peligro de asfixia por monóxido de carbono!)
- No fume mientras opera la Máquina.
- No fume mientras pone combustible en la Máquina.
- Llene el tanque de la máquina en área ventilada.
- No cargue combustible en la máquina cuando el motor esté en marcha o aún esté caliente.
- No cargue combustible en la máquina cerca de llamas abiertas.
- No derrame combustible al llenar el depósito. En caso de derrame, limpie el lugar antes de iniciar la máquina.
- No arranque la máquina cuando el motor de gasolina está inundado, al tirar del encendedor puede salir el combustible acumulado en el cilindro..
- No intente realizar una prueba de chispa en el motor si está inundado o si huele a gasolina. Una chispa dispersa podría encender los vapores.
- No utilice gasolina u otros tipos de combustible o soluciones inflamables para limpiar las piezas de la máquina, especialmente en interiores. Los vapores de combustibles y soluciones pueden explotar.
- Mantenga siempre el área alrededor del silenciador libre de sustancias extrañas, como hojas, papel, cajas de cartón, etc. Un silenciador caliente podría encender estas sustancias y provocar un incendio.
- No olvide cerrar la tapa del tanque de gasolina después de abastecer.
- Revise regularmente la línea de combustible y el tanque para detectar fugas y grietas. No opere la máquina si se conocen fugas en el sistema de combustible.
- Almacene el combustible solo en contenedores designados y aprobados.

23.6 Señales de peligro

A pesar de su uso previsto, permanecen ciertos riesgos residuales. Debido al diseño y la construcción de la máquina, pueden ocurrir situaciones peligrosas al manejar las máquinas, que se identifican como sigue en este manual de operación:

PELIGRO



Un aviso de seguridad diseñado de esta manera indica una situación de peligro inminente que, si no se evita, causará la muerte o lesiones graves.

ADVERTENCIA



Un aviso de seguridad diseñado de esta manera indica una situación potencialmente peligrosa que, si no se evita, podría causar la muerte o lesiones graves.

PRECAUCION



Un aviso de seguridad diseñado de esta manera indica una situación potencialmente peligrosa que, si no se evita, podría causar lesiones menores o menores.

NOTA



Un aviso de seguridad diseñado de esta manera indica una situación potencialmente peligrosa que puede provocar daños a la propiedad si no se evita.

Independientemente de todas las normas de seguridad, su sentido común y su idoneidad / capacitación técnica correspondiente son y seguirán siendo el factor de seguridad más importante para garantizar un funcionamiento impecable de la máquina. **El trabajo seguro depende principalmente de usted!**



24 MONTAJE

24.1 Revisión de la entrega

Después de recibir el envío, verifique que todas las piezas estén en orden. Informe cualquier daño o piezas faltantes inmediatamente a su distribuidor o a la expedición. El daño visible en tránsito también debe anotarse inmediatamente en el albarán de entrega de acuerdo con las disposiciones de la garantía; de lo contrario, los bienes se considerarán debidamente aceptados.

24.2 Ensamblaje de la máquina

La máquina viene pre-montada, solo las partes desmontadas para la transportación se deben volver a montar.

	<ol style="list-style-type: none">1. Conecte las dos partes del clip de.
	<ol style="list-style-type: none">2. Monte el dispositivo de transporte utilizando la varilla de rosca.
	<ol style="list-style-type: none">3. Tomo el cable del acelerador que se encuentra enrollado en el motor y fije la abrazadera de la palanca del acelerador al mango.4. Asegúrese de que la palanca superior del acelerador esté en el mínimo (icono "tortuga").5. Finalmente, fije el cable del acelerador con dos bridas en el soporte de retención.
	<ol style="list-style-type: none">6. Si es necesario, fije la estera de goma a la parte inferior de la máquina usando las tiras de metal y los tornillos también incluidos.



24.3 Comprobación antes de la puesta en marcha

NOTA



El uso de disolventes de pintura, gasolina, productos químicos agresivos o abrasivos causará daños en las superficies! Use solo detergente suave para la limpieza!

- Limpie la máquina y elimine la suciedad y el polvo si es necesario .
- Si el filtro de aire está sucio, sople el cartucho del filtro desde adentro y mueva el aire comprimido seco hacia arriba y hacia abajo. Continuar hasta que todo el polvo haya sido eliminado. Si es necesario, reemplace el filtro de aire por uno nuevo.
- Revise el carburador en busca de suciedad y polvo externos y, si es necesario, límpielo con aire comprimido seco .
- Revise que las tuercas de bloqueo y los tornillos estén apretados. (¡Los tornillos o pernos aflojados por la vibración pueden causar accidentes!)

24.3.1 Comprobar aceite del motor

NOTA



Un nivel de aceite demasiado bajo dañará el motor y acortará la vida útil de la máquina. Por lo tanto, compruebe el nivel de aceite del motor antes de cada arranque y llene el depósito de aceite si es necesario.

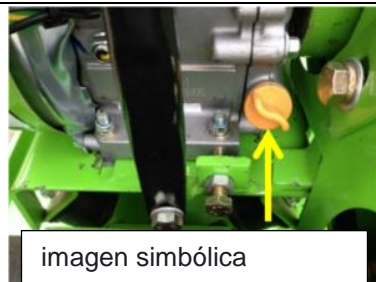

1. Para verificar el nivel de aceite del motor, estacione la máquina en una superficie segura y nivelada. Apague el motor y deje la máquina durante diez minutos para que el aceite en circulación se pueda acumular en el colector.
2. Retire la varilla de medición de aceite y limpie con un paño limpio y sin pelusas o con papel no fibroso.

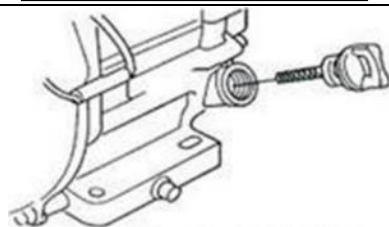

3. Empuje la varilla de medición hacia atrás dentro de la abertura hasta el tope, pero no la atornille (Asegúrese de que la varilla esté realmente empujada completamente, puede que se atasque.)

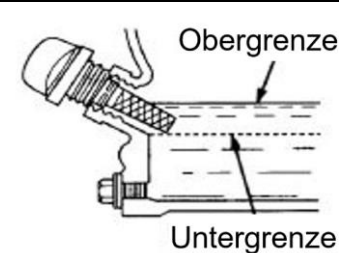

4. Extraiga la varilla de nivel de aceite nuevamente y lea el nivel de aceite. Hay dos marcas para esto-vea la imagen de la izquierda.
5. Cuando el nivel de aceite es bajo, rellene hasta el borde superior (volumen max. de llenado: aprox. 0,5 Litros).
6. Inserte la varilla nuevamente y apriete.

24.3.2 Comprobar el nivel de combustible

NOTA



Tenga en cuenta las normas de Seguridad para cambiar el combustible. Utilice siempre filtro para evitar que entren partículas al llenar el depósito de combustible. Limpie la gasolina derramada.

Pasos:

1. Atornille la tapa del combustible.
2. Control visual del nivel de gasolina. Si es necesario rellene con la apropiada (de 95 octanos).
3. Luego del abastecimiento atornille bien la tapa del combustible.



25 FUNCIONAMIENTO

- Asegure el lugar donde va a trabajar antes de comenzar a compactar.
- Opere la máquina luego de haber leído y comprendido las instrucciones de seguridad y haya tomado las medidas necesarias antes del arranque inicial.
- La humedad del suelo es muy importante para una correcta compactación. La compresión de materiales secos se verá facilitada al humedecerlos. Tenga en cuenta que demasiada humedad, deja cavidades llenas de agua que debilitan la capacidad de carga del suelo.
- El riego excesivo o humedad pueden sobrecargar y hacer que el motor se detenga .

25.1 Información para la puesta en servicio inicial

NOTA



Tenga en cuenta que la máquina se entrega sin combustible. Asegúrese de que los depósitos estén llenos antes de poner en marcha la máquina.

Atención: la máquina no arranca antes de que se haya llenado el aceite del motor hasta el límite superior.

25.1.1 Prueba de funcionamiento inicial

- Encienda la máquina y déjela inactiva por 3 min antes de comenzar a trabajar.
- Preste atención a ruidos anormales
- ¿Presta atención a los gases de escape (demasiado negros, demasiado blancos)?

25.1.2 Advertencia para las primeras 20 horas de operación.

Para optimizar la esperanza de vida de la máquina, debe seguir los siguientes puntos:

- Proteja el motor durante las primeras 20 horas de operación (esto también se aplica a los motores usados después de un mantenimiento extenso). Es decir, menor velocidad y menos carga de trabajo que durante el funcionamiento normal.
- Cambie el aceite del motor después de las primeras 20 horas de operación.



25.2 Funcionamiento

- Ziehen Sie bei laufendem Motor niemals den Seilzug an. Dies schädigt den Motor.
- Der Zugmechanismus für die Veränderung der Motordrehzahl ist mit einer Justierschraube begrenzt. Diese ist werkseingestellt. Verändern Sie diese Einstellung nie eigenmächtig, Sie könnten den Motor überlasten.
- Bajo ninguna circunstancia se debe operar la máquina en pendientes de más de 20 °, ya que incluso con el mejor nivel de aceite, el motor no podría estar suficientemente lubricado.
- Un metro alrededor de la máquina y en la dirección de trabajo no debe haber ninguna persona excepto el operador.
- Al compactar y elevar un movimiento de tierra, primero comprima unos 10 a 15 cm dentro del borde dos a tres veces, luego compacte el borde .
- Cuando haga aplanamiento en un edificio, la plancha no debe tocar las columnas de hormigón armado, la construcción subterránea, la base de la máquina ni las tuberías. .
- Durante el uso en el interior de un edificio la plancha y el bloque excéntrico, no debe tocar las paredes .
- Cuando muchas máquinas trabajan juntas, la distancia entre la máquina delantera y la máquina siguiente debe ser por lo menos 10m. La distancia en paralelo no debe ser inferior a 5m.
- Cuando la máquina funciona en tierra suave o áspera tiene que disminuir la velocidad del motor mediante el acelerador para que la máquina no se hunda. Cuando hay una bajada hay que tener cuidado de que la plancha compactadora no se deslice.
- Esté alerta en las siguientes áreas peligrosas:

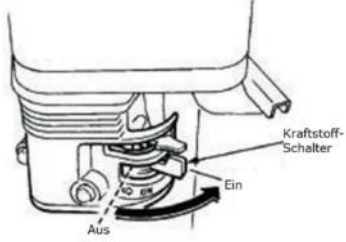
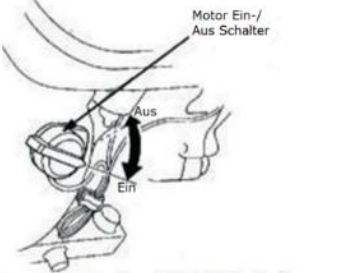
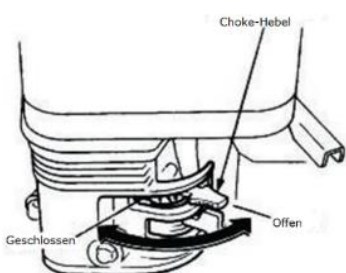

- en las labores en túneles, tiene que tener una buena ventilación para evitar accidentes. Debe haber un sistema de control de funcionamiento para el suministro de aire.
- Cerca de líneas eléctricas hay un alto peligro de descargas eléctricas. Sólo el operador debe estar en la zona de trabajo cuando el área es muy peligrosa.

25.3 Encendido de la máquina

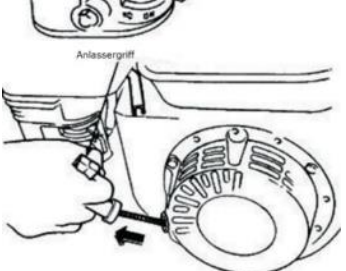
	<p>1. Levante el clip de retención y sujete el dispositivo de transporte en el soporte de goma.</p>
	<p>2. Gire la válvula de gasolina en la posición „ON“.</p>
	<p>3. Gire el interruptor (ON/OFF) de encendido del motor en la posición „ON“.</p>
	<p>Nota: Cuando el estérter se encuentra en la posición cerrada, la mezcla de combustible se concentra para el arranque del motor en frío. La posición abierta produce la mezcla de combustible adecuada para la operación normal después de comenzar y para poner en marcha la máquina cuando el motor está caliente.</p> <p>4. Mueva la palanca del estérter a la posición "CERRADO", solo para el motor frío.</p>
	<p>5. Ponga el acelerador en el punto medio (posición intermedia entre rápido y lento).</p> <p>Nota: No tire la cuerda de arranque hasta el final y no suelte el cable después de tirar, deje que se enrolle.</p>
	<p>6. Agarre la manivela de arranque y comience a moverla lentamente. En una posición la resistencia se hace más dura. Deje rebobinar el cable un poco, luego tire con fuerza.</p> <p>7. Mueva la palanca del estérter a la posición „ABIERTA“, cuando el motor está en funcionamiento.</p> <p>8. Continúe abriendo el acelerador y el motor comenzará a vibrar.</p>



25.4 Detener la máquina

25.4.1 Desconexión de emergencia

En caso de peligro y / o en una situación de emergencia, puede apagar rápidamente la placa vibratoria con el controlador de velocidad empujándolo completamente a la posición de PARADA.

25.4.2 Desconexión normal

1. Gire el acelerador a la mínima posición y deje funcionar la máquina por 3 Minuten.
2. Apague el interruptor de encendido (posición OFF).
3. Cierre la entrada de gasolina.
4. Antes de guardar la máquina, ésta debe estar fría.

26 MANTENIMIENTO

ATENCIÓN



Las superficies calientes y las piezas giratorias de la máquina con el motor en marcha pueden causar lesiones graves o incluso la muerte. Detenga siempre la máquina antes de volver a montar, ajustar, limpiar y realizar trabajos de mantenimiento, y asegúrela de una nueva puesta en marcha involuntaria.

26.1 Plan de Mantenimiento y servicio

26.1.1 Acciones a realizar

Qué?	Frecuencia (Intervalo)
Control del nivel de combustible	Antes de cada uso
Control del nivel de aceite	Antes de cada uso
Comprobar del sistema de control	Antes de cada uso
Comprobar Daños en la máquina	Antes de cada uso
Tornillos sueltos, perdidos	Antes de cada uso
Cambio del aceite del motor	por primera vez después de 20 h, luego cada 100 h
Revisión de la correa	cada 50 h; reponerlo luego de 300 h o 1 año
Cambio del aceite de la placa aplanadora	cada 200 h
Limpieza del filtro de aire	cada 50 h, reponerlo luego de 300 h o 1 año
Controlar la bujía	cada 100 h, reponerlo luego de 300 h o 1 año

Los intervalos especificados se refieren al trabajo en condiciones de funcionamiento "normales". Dependiendo de la carga, se pueden realizar cambios.

26.2 Cambiar aceite de la placa aplanadora

NOTA



Los desechos de aceites viejos son venenosos y no deben ser liberados al medio ambiente! Si es necesario póngase en contacto con las autoridades locales para obtener más información sobre la eliminación adecuada.

26.2.1 Cambiar aceite de la placa aplanadora ZI-RPE60C

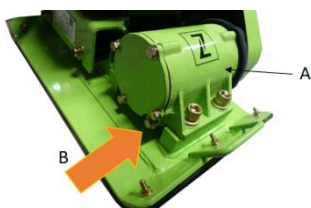

Para drenar el aceite usado, retire el tapón de drenaje (B) del excitador (A) y luego incline la máquina. (Tenga en cuenta que el aceite puede drenar más fácilmente cuando está caliente). Luego vuelva a enderezar la máquina y agregue aceite nuevo. El aceite recomendado es ISO VG68 o similar, se deben llenar aproximadamente 250 ml.



26.2.1 Cambiar aceite de la placa aplanadora ZI-RPE60

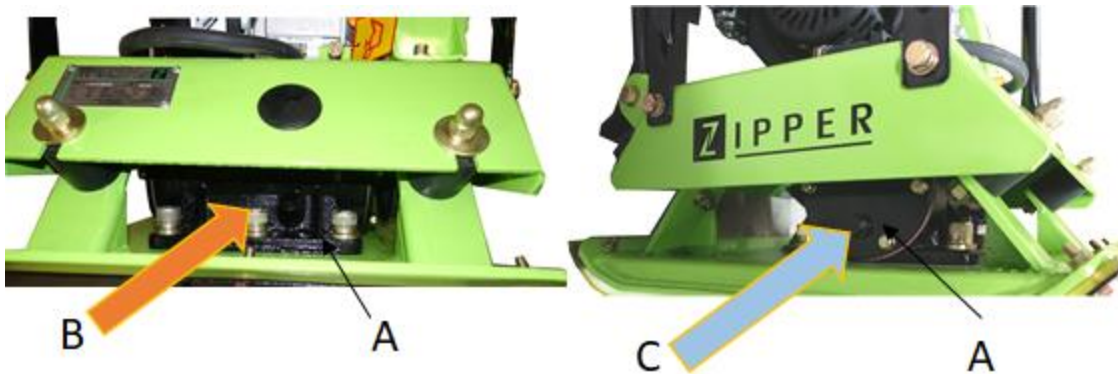

Para drenar el aceite de la placa aplanadora (A), quite el tapón de drenaje (B). A continuación, incline la máquina. Vuelva a apretar el tapón de drenaje (B) y rellene con el aceite nuevo (mediante el tornillo (C)). El aceite recomendado es ISO VG68 o similar, se deben utilizar aproximadamente 350 ml.

26.3 Cambiar aceite del motor

HINWEIS



Los desechos de aceites viejos son venenosos y no deben ser liberados al medio ambiente! Si es necesario póngase en contacto con las autoridades locales para obtener más información sobre la eliminación adecuada..

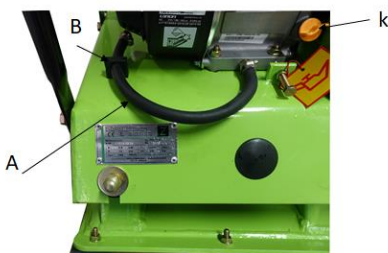

1. Retire la manguera de drenaje de aceite (A) del soporte (B).
2. Retire el tornillo de la manguera de drenaje de aceite. Recoga el aceite que sale en un recipiente colector y elimínelo correctamente!
3. Apriete el tapón de drenaje de aceite después de drenar .
4. Rellene con aceite nuevo a través de la abertura de llenado (K)(consulte la sección Verificación del nivel de aceite del motor).
Use solo aceite de motor de alta calidad!

26.4 Limpieza del filtro de aire

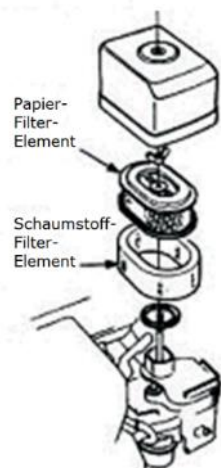

Un filtro de aire sucio reduce la potencia del motor drásticamente y causa la disfunción del motor. Además, reduce la vida útil de los motores!
Zipper Maschinen no asume ninguna responsabilidad por daños al motor debido a la falta de limpieza periódica del filtro de aire.

1. Para limpiar el filtro de aire, primero afloje la tuerca de mariposa en la carcasa del filtro de aire, retire la cubierta (elemento del filtro de plástico) y retire el cartucho del filtro de aire (elemento del filtro de papel). Limpie mecánicamente ambos elementos con un cepillo suave.
2. Si solo desea limpiar el cartucho del filtro de aire, sople con una corriente seca de aire comprimido desde el interior contra el filtro hasta que haya eliminado todo el polvo.

Un cambio del filtro de aire es necesario cuando:

- La potencia del motor disminuye y el consumo de combustible aumenta al mismo tiempo
- el consumo de aceite aumenta
- arrancar el motor se vuelve más pesado

26.5 Comprobar y sustituir la correa y el embrague

ADVERTENCIA



Advertencia de peligro de atrapamiento de las manos! Nunca intente revisar la correa mientras el motor está en marcha. Sus manos podrían quedar atrapadas entre la correa y el embrague. Fuertes lesiones en las manos son el resultado



NOTA



Independientemente de la cantidad de horas de funcionamiento trabajadas, si la potencia de vibración de la máquina cae repentinamente o se detiene durante el funcionamiento normal, en primer lugar, compruebe la correa y el embrague.

Las correas en V flojas o desgastadas reducen la eficiencia de la transmisión de potencia, dan como resultado un rendimiento de compactación deficiente y acortan la vida útil de la correa. Por lo tanto, compruebe la tensión de la correa en los intervalos prescritos.

26.5.1 Revisión de la correa

ZI-RPE60C



ZI-RPE90C

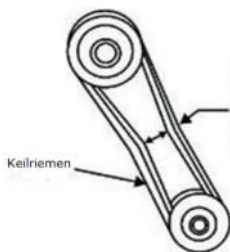

korrekte Keilriemen-Spannung 10 bis 15 mm bei Fingerdruck zwischen Zeigefinger und Daumen

1. Afloje los tornillos (S) de la cubierta de la correa y retírelos .
2. La tensión de la correa está bien cuando se puede empujar en el medio 10-15 mm. En caso de que la correa no esté muy apretada o muy ancha, corrija su tensión!
3. Vuelva a montar la cubierta de la correa después de una verificación positiva!

26.5.2 Tensionar la correa



ZI-RPE60C



ZI-RPE90C

La correa en V se tensa moviendo el bloque del motor en la plancha .

1. Retirar la cubierta de protección de la correa.



2. Afloje los cuatro tornillos del motor que aseguran el bloque del motor a la placa vibratoria. Pasos 3-4 sólo para ZI-RPE90C
3. Afloje la tuerca de seguridad M para mover el bloque del motor usando los tornillos S .
Gire el o los Tornillo S (girar a la derecha) = tensar la correa
Gire el o los Tornillo S (girar a la izquierda) = aflojar la correa
4. Una vez que la correa tenga la tensión correcta, vuelva a instalar el o los tornillos S para ajustar la posición del motor utilizando la tuerca M .
5. Fije con los cuatro tornillos del motor.
6. Finalmente asegurar la cubierta protectora de la correa.

26.5.3 Cambiar la correa

1. Afloje la correa y colóquela en la posición máxima de avance (desenrosque S)
2. Retire la correa de los rodillos.
3. Limpie las ruedas motrices, incluida la ranura en V y el interior de la cubierta protectora.
4. Inserte la nueva correa y vuelva a apretar los tornillos.
5. Finalmente, vuelva a colocar la cubierta protectora de la correa.

26.5.4 Revisión del embrague

Con la correa desmontada, revise el tambor exterior del embrague en busca de "raspadores" y la ranura de la cuña para detectar desgaste o daños. Revise el exterior para ver si está marcado y la ranura en "V" para ver si hay desgaste o daño óptico. Limpie la ranura en V según sea necesario. El desgaste del forro o de la zapata debe verificarse con un control de marcha. Si la zapata está desgastada, la transmisión de potencia es insuficiente y se desliza.

26.6 Limpieza de la bujía

1. Extraiga la tapa de la bujía y elimine cualquier impureza que se encuentre fuera de la bujía.
2. Desenrosque la bujía con la llave de bujías.
3. Verifique el aislamiento cerámico, limpie los electrodos (puntas de metal) y verifique la distancia entre los contactos, debe estar entre 0,7 a 0,8 mm.
4. Vuelva a instalar la bujía limpia (o reemplazada) y vuelva a colocar la tapa de la bujía.

27 TRANSPORTE

ADVERTENCIA



¡Nunca levante ni transporte la máquina mientras el motor está en marcha!

27.1 Transportación en distancias cortas

Para transportes cortos se pueden utilizar las ruedas de la máquina :



1. Suelte el dispositivo de transporte del soporte de goma y apoye el eje de la rueda en el suelo.
2. Tire de la máquina hacia atrás hasta que la placa base se apoye en los soportes de goma de la suspensión.
3. Presione el asa verticalmente hasta que el centro de gravedad de la máquina esté detrás del eje de la rueda.

¡Mueva la máquina solo sobre un suelo nivelado y firme!

27.2 Elevación y aparcamiento en otros medios de transporte

NOTA



Se requieren dos personas para levantar y estacionar la máquina en otro medio de transporte: una persona para alzarla y una persona para mantener la máquina en equilibrio.

1. Asegúrese de que el equipo de elevación, incluidos los accesorios, sea adecuado para cargas mayores de 80 kg.



2. Antes de levantar, compruebe la costura de soldadura en el anillo de elevación y fije el bastidor de elevación.
3. Primero levante la máquina solo unos centímetros para verificar la capacidad de carga.
4. Levante la máquina con cuidado hasta la posición deseada.
5. Asegure adecuadamente la carga para el transporte.

28 ALMACENAMIENTO

Cuando vaya a guardar la máquina durante más de 30 días :

1. Drene el combustible del tanque.
2. Quite la bujía, vierta en el cilindro unas gotas de aceite de motor. Tire de la cuerda de arranque lentamente para que el motor gire varias veces con el fin de distribuir el aceite en la cámara de combustión. Limpie la bujía y móntela nuevamente.
3. Cubra la máquina con una tela y consérvela en un lugar seco, y manténgala alejada del alcance de los niños.

29 ELIMINACIÓN DE DESECHOS



No se deshaga de su máquina en los residuos no reciclables. Póngase en contacto con las autoridades locales para obtener información sobre las mejores posibilidades de reciclado en su área. Al comprar una máquina nueva o equivalente con su distribuidor, en ciertos países se requiere que deseche su vieja máquina correctamente.

30 PROBLEMAS

ADVERTENCIA



Las superficies calientes y las piezas giratorias de la máquina con el motor en marcha pueden causar lesiones graves o incluso la muerte. Detenga siempre la máquina para evitar una puesta en servicio involuntaria antes de comenzar a trabajar en la resolución de problemas.

Problema	Posible causa / Reparación
Motor no arranca	<ul style="list-style-type: none"> ▪ verifique el interruptor de ENCENDIDO/APAGADO y asegúrese de que esté en ENCENDIDO. ▪ comprobar el nivel de la gasolina. ▪ comprobar el nivel del aceite del motor (un sensor evita el arranque si el nivel de aceite es demasiado bajo). ▪ asegúrese de que el cable de encendido de la bujía esté conectado. ▪ revise la bujía ▪ revise el carburador y los filtros de aire y asegúrese de que estén limpios.
Motor se detuvo	<ul style="list-style-type: none"> ▪ comprobar el nivel de la gasolina. ▪ comprobar si la llave del combustible está abierta.. ▪ comprobar los niveles de aceite. ▪ verificar el estado del filtro de aire.
Motor no tiene suficiente potencia	<ul style="list-style-type: none"> ▪ comprobar el suministro de combustible, verificar si la llave está abierta. ▪ verificar el estado del filtro de aire. ▪ comprobar la posición del acelerador.
Vibración inadecuada	<ul style="list-style-type: none"> ▪ comprobar la tensión de la correa. ▪ comprobar la posición del acelerador.
La máquina no se mueve libremente	<ul style="list-style-type: none"> ▪ revise la parte inferior de la máquina para ver si no hay acumulación

31 PŘEDMLUVA (CZ)

Vážený zákazník!



Tento návod k použití obsahuje informace a důležité pokyny k bezpečnému uvedení do provozu a používání vibračních desek ZIPPER ZI-RPE60C a ZI-RPE90C, které jsou v návodu nahrazeny slovem „stroj“



Návod k použití je součástí stroje a nesmí být od stroje odstraněn. Uchovejte návod pro případ pozdějšího použití, a pokud stroj předáváte někomu třetímu návod přiložte! Uchovávejte ho na suchém a bezprašném místě!

Zvláště dbejte na kapitolu Bezpečnost!

Vzhledem ke stálému vývoji našich produktů se mohou vyobrazení a text lehce lišit. Pokud zjistíte chybu, informujte nás prosím.

Technické změny vyhrazeny!

Po obdržení zboží ihned zkontrolujte, zda není poškozeno a je úplné. Chybějící části nebo poškození vyznačte dopravci na přepravním dokladu.!

Poškození dopravou nám nahlase do 24 hodin.

Za nenahlášené přepravní škody nepřebíráme žádnou záruku.

Autorské právo

© 2018

Tato dokumentace je chráněna autorským právem. Všechna práva vyhrazena! Kopírování, překlady nebo použití fotografií, vyobrazení a pod. Bude soudně stíháno.

Jako soudní místo platí místně příslušný soud pro firmu ZIPPER Maschinen.

Adresa zákaznického servisu

<p>ZIPPER MASCHINEN GmbH Gewerbepark 8, A-4707 Schlüsslberg AUSTRIA Tel.: +43 7248 61116-700 Fax: +43 7248 61116-720 Mail: info@zipper-maschinen.at</p>
--



32 BEZPEČNOST

Tato kapitola obsahuje informace a důležité pokyny k bezpečnému uvedení do provozu a provozu stroje.



Pro vaši bezpečnost si před uvedením do provozu pečlivě přečtěte tento návod. To vám umožní bezpečnou práci se strojem a vyhnout se nedorozuměním, jakož i věcným škodám a zraněním. Zvláště dbejte na symboly a piktogramy, nalepené na stroji, jakož i bezpečnostní pokyny!

32.1 Účel použití

Stroj je výhradně určen k následujícím činnostem:

ke zhutnění půdy (např. hrubozrných půd, skládajících se ze štěrku a písku nebo směsi obou), k vyrovnání dláždění, cihel, zámkové dlažby a pod. Na malých a středních plochách.

Gumovou podložku používejte výhradně pro vyrovnání dlažby. Ostatní materiály jako štěrk, kameny a pod. hutněte bez gumové podložky.

Pro ostatní použití a z toho vyplývající škody a zranění nepřebírá firma ZIPPER-MASCHINEN žádnou odpovědnost a záruku.

32.1.1 Technická omezení

Stroj je určen k provozu za následujících podmínek:

Rel. vlhkost:	max. 65 %
Teplota (pro provoz)	+5° C až +40° C
Teplota (skladování a transport)	-20° C až +55° C

32.1.2 Zakázané použití / nebezpečné použití

- Provozovat stroj ve špatném zdravotním a mentálním stavu
- Provozovat stroj bez dostatečných znalostí návodu (stroj + motor).
- Měnit konstrukci stroje
- Provozovat stroj v mokru a dešti
- Provozovat stroj ve výbušném prostředí
- Provozovat stroj uvnitř uzavřených prostorách
- Provozovat stroj bez bezpečnostních krytů
- Provozovat stroj na tvrdých půdách, zmrzlé zemině, na půdě, která obsahuje velké kameny a cihly, a pod.
- Hutnění asfaltů nebo lepivých zemin s vysokým obsahem jílu.
- Odstraňování bezpečnostních nálepek a štítků ze stroje.
- Měnit nebo vyřazovat z činnosti bezpečnostní prvky stroje.
- Používat stroj k dopravě osob

Nedovolené použití stroje vede k zániku veškerých záruk a nároků na náhradu škody vůči firmě Zipper Maschinen GmbH .

32.2 Požadavky na uživatele

Předpokladem k používání tohoto stroje je tělesná a duševní způsobilost, jakož i znalost a porozumění návodu k použití.

Dbejte na to, že místní právní předpisy mohou omezit minimální věk obsluhy stroje!

Před zahájením práce se strojem si nasadte osobní ochranné pomůcky.

Práce na elektrických částech stroje jsou povoleny pouze elektromechanikům s příslušným oprávněním nebo pod jejich vedením a kontrolou.



32.3 Všeobecné bezpečnostní pokyny

K zamezení závadám, škodám a zranění při práci se strojem vedle všeobecných bezpečnostních pravidel dodržujte následující pokyny:

- Před použitím zkontrolujte bezvadný stav stroje. Dbejte na to, aby všechny bezpečnostní prvky stroje byly na svých místech, ujistěte se, že všechny matky a šrouby jsou pevně dotaženy. Stroj nepoužívejte, pokud některé části chybí nebo jsou vadné!
- Dbejte na dostatečné osvětlení pracoviště.
- Držte ruce a nohy dále od pohyblivých částí stroje a při práci dbejte na jistý postoj.
- Zajistěte, aby hutněný prostor neobsahoval elektrické vedení pod proudem, plynové nebo vodovodní potrubí, které by mohlo být strojem poškozeno.
- Před zapnutím stroje odstraňte všechny nástroje a nářadí, použité pro nastavení stroje.
- Pracující stroj nenechávejte nikdy bez dozoru (stroj před opuštěním pracoviště vždy vypněte).
- Dbejte na to, aby nepovolané osoby a zvláště děti dodržovaly bezpečnou vzdálenost od stroje.
- Stroj smí být provozován, udržován a opravován pouze vyškoleným personálem.
- Používejte při práci se strojem osobní ochranné pomůcky (ochranu sluchu, rukavice, bezpečnostní boty, přiléhavé občečení a pod.)!
- Se strojem nepracujte při únavě nebo pod vlivem alkoholu, léků a drog!
- Se strojem nepracujte v blízkostizápalných kapalinnebo plynů (nebezpečí exploze!).
- Údržbu nebo opravy stroje provádějte pouze při vypnutém motoru.
- Používejte pouze náhradní díly a příslušenství, doporučené firmou Zipper Maschinen.

32.4 Speciální bezpečnostní pokyny k provozu ZI-RPE60C a ZI-RPE90C

- Stroj smí být obsluhován pouze jednou osobou. Místo obsluhy je vzadu. Nikdy se nestavte před stroj nebo po straně stroje, pokud je stroj v provozu.
- Dlouhé použití vibračního stroje může vést k poruchám prokrvení rukou. Dodržujte proto časté přestávky!
Používejte vhodné ochranné rukavice, abyste účinek vibrací oslabili. Trvrdost hutněného materiálu, jakož i nízká okolní teplota výrazně snižují dobu provozu, která vede k poruchám prokrvení.
- Pokud pracujete ve výkopech nebo na násypech, ujistěte se, že nedojde vlivem vibrací k jejich zhroucení.
- Pracujte se strojem dále od krajů výkopů, abyste zamezili situaci, že stroj spadne do výkopu.
- Nadměrný hluk stroje může poškodit váš sluch. Vždy používejte při práci ochranu sluchu, abyste snížili zatížení hlukem.
- Otáčky motoru nezvyšujte nad 3.500 ot/min. Mohlo by dojít k poškození stroje nebo zranění obsluhy.

32.5 Bezpečnostní pokyny pro stroj se spalovacím motorem

- Nedotýkejte se při provozu motoru nebo výfuku, tyto části jsou při provozu a krátce po vypnutí horké a mohou způsobit popálení.
- Nedotýkejte se při provozu koncovky svíčky (elektrický úder!).
- Neprovozujte stroj v uzavřených prostorách nebo špatně větracích místnostech. Nebezpečí otravy kysličníkem uhelnatým.
- Při provozu stroje nekuřte.
- Nekuřte při tankování stroje.
- Stroj tankujte pouze v dobře větracích prostorách.
- Stroj tankujte pouze při vypnutém a vychladlém motoru.
- Stroj netankujte v blízkosti otevřeného ohně
- Pozor na rozlité palivo při tankování – ihned otřete.
- Stroj s vyšroubovanou svíčkou neprotáčejte, palivo stříká otvorem pro svíčku ven.
- Nezkoušejte funkci zapalování při přesyceném motoru nebo pokud je u stroje cítit benzín. Jiskra může zapálit benzínové páry.



- Nepoužívejte benzín nebo lehce zápalná ředidla pro čištění stroje, zvláště pak ne v uzavřených prostorech. Výpary paliva mohou explodovat.
- Udržujte výfuk a jeho okolí čisté od cizích látek a předmětů (listí, papír, karton a pod.) Horký výfuk může způsobit jejich vznícení.
- Po tankování uzavřete nádrž zátkou.
- Pravidelně kontrolujte nádrž a palivové vedení na těsnost. Pokud dojde k úniku paliva, stroj nepoužívejte.
- Palivo skladujte pouze v k tomu určeným nádobám.

32.6 Pokyny k bezpečnosti

I při správném používání zůstávají některá rizika. Vlivem konstrukce a zhotovení stroje mohou při práci se strojem vzniknout nebezpečné situace, které jsou v tomto návodu popsány:

NEBEZPEČÍ



Nedodržení tohoto pokynu může vést k nebezpečné situaci, která vede k těžkému zranění nebo smrti.

VAROVÁNÍ



Tento pokyn vede k možné nebezpečné situaci, která může skončit zraněním nebo smrtí, pokud pokyn není respektován.

POZOR



Pokud tento pokyn není respektován, může jeho nedodržení vést k nebezpečné situaci, která může končit i zraněním.

POKYN



Pokud tento pokyn není respektován, může vést k nebezpečné situaci, končící až poškozením stroje a věcným škodám.

i přes dodržování bezpečnostních předpisů zůstává nejdůležitějším bezpečnostním předpokladem vaše technické vzdělání a zdravý rozum při provozu stroje.

Bezpečná práce závisí především na vás!







33 MONTÁŽ

33.1 Kontrola obsahu dodávky

Po dodání stroje ihned zkontrolujte, zda nedošlo k jeho poškození dopravou a jeho úplnost.

33.2 Montáž stroje

Stroj se dodává předmontován, je nutné namontovat díly, které jsou demontovány z důvodu přepravy.

	1. Sešroubujte obě části rukojeti.
	2. Namontujte podvozek s pomocí závitové tyče
	3. Plynové lanko, navinuté kolem motoru připevněte k rukojeti s pomocí objímky se šroubem a závitem. 4. Ujistěte se, že páčka plynu je nastavena na minimum (symbol želvy). 5. Připevněte bowden plynu k rukojeti s pomocí dvou kabelových sponek.
	6. Pokud je to nutné, připevněte gumovou podložku na spodní stranu desky s pomocí dvou lišt a šroubů.

33.3 Kontrola před uvedením do provozu

POKYN



Použití ředidel, benzínu nebo agresivních chemikálií nebo abraziv vede k poškození povrchu stroje! Pro čištění používejte pouze jemné čisticí prostředky!

- Stroj očistěte od prachu a nečistot.
- Pokud je znečištěn vzduchový filtr, vyfoukejte filtr stlačeným vzduchem zevnitř nebo filtr nahraďte novým.
- Zkontrolujte, zda karburátor není znečištěn a případně ho taktéž vyfoukejte stlačeným vzduchem.
- Zkontrolujte dotažení nastavovacích matek a šroubů. (vibracemi uvolněné šrouby mohou vést ke zranění!)

33.3.1 Kontrola oleje v motoru

POKYN



Nízký stav oleje vede k jeho poškození a snižuje životnost stroje. Zkontrolujte před startem motoru stav oleje.

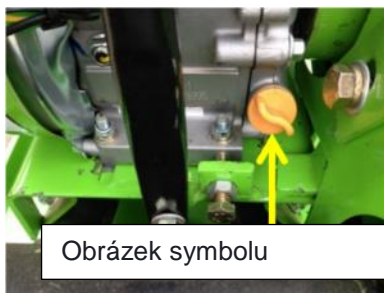

Obrázek symbolu

1. Pro kontrolu oleje stroj postavte na rovné a bezpečné místo. Vypněte motor a nechte stroj 10 minut od stát, aby mohl olej stéci do olejové vany.
2. Vyšroubujte olejovou měrku a otřete ji hadrem nebo papírovou utěrkou.

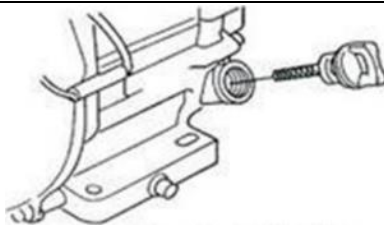

3. Měrku zasuněte do nalévacího otvoru, ale nešroubujte. (Dbejte na to, aby byla měrka úplně zasunuta – někdy dojde k zadrnutí)

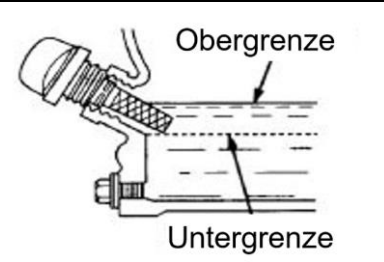

4. Měrku opět vytáhněte a odečtěte výšku olejové hladiny. K tomu jsou na měrce dvě rysky. Viz obr. vlevo
5. Při nízkém stavu oleje doplňte olej po horní rysku. Max. množství oleje je ca. 0,5 litru).
6. Měrku opět zašroubujte a pevně dotáhněte.

33.3.2 Kontrola stavu paliva

POKYN



dbete na předpisy pro kontrolu a doplňování paliva. Při tankování palivo filtrujte, abyste předešli jeho znečištění. Pokud palivo rozlijete, ihned ho otřete.

Postup:

1. Odšroubujte uzávěr nádrže.
2. Provedte kontrolu zrakem. Doplňte potřebné množství s požadovaným oktanovým číslem (Bezolovnatý benzín 95).
3. Uzávěr nádrže opět zašroubujte.



34 PROVOZ

- Před začátkem zhutňování pracoviště zajistěte.
- Stroj nastarujte až po přečtení a porozumnění návodu a po úkonech k uvedení do provozu.
- Pro správné zhutnění půdy je velmi důležitá její správná vlhkost. Zhutnění příliš vlhkých půd vede k vytvoření prostorů, naplněných vodou, které snižují únosnost půdy.
- Vlhkost resp. Přílišné zavodnění může vést k přetížení stroje a zastavení motoru.

34.1 Informace k uvedení do provozu

POKYN



uvědomte si, že se stroj dodává bez a paliva. Před provozem zkontrolujte, že je palivo a olej doplněno.

POZOR: Stroj nenastaruje, pokud hladina oleje nedosahuje k horní hraně olejové měrky! Pojistka proti nízkému stavu oleje!

34.1.1 Testovací běh při prvním startu

- Nechte stroj běžet poprvé 3 minuty naprázdno.
- Zkontrolujte, jestli motor nevydává podivné zvuky.
- Zkontrolujte výfukové plyny (příliš černé, příliš světlé)?

34.1.2 Pokyny pro prvních 20 provozních hodin

Pro prodloužení životnosti stroje dodržujte následující body:

- Prvních 20 provozních hodin motor šetřete a nepřetěžujte (toto platí i pro motory po opravě) to znamená nepracovat v maximálních otáčkách a při maximálním zatížení.
- Po prvních 20 hodinách vyměňte olej v motoru.

34.2 Provozní pokyny

- Nikdy netahajte za startovací šňůru při běžícím motoru. Může dojít k poškození motoru.
- Plynové lanko je zajištěno pro omezení maximálních otáček šroubem z výroby. Toto nastavení svévolně neměňte. Mohlo by dojít k přetížení motoru.
- Stroj za žádných okolností neprovozujte při náklonu, větším než 20°, motor nemusí být dostatečně mazán.
- Ve směru pohybu desky a okolí jednoho metru kolem stroje nesmí stát žádné osoby kromě obsluhy.
- Pokud zhutňujete vyvýšenou část zeminy, nejprve dokrát až třikrát zhutněte střed vyvýšeného místa a teprve potom okraje.
- Pokud zhutňujete zeminu uvnitř budovy, nesmí se stroj dotýkat stěn, základů nebo betonových patek stavby.
- Při práci uvnitř budovy se nesmí stroj nebo vibrační jednotka dotýkat stěn.
- Pokud na jednom místě pracuje současně několik vibračních desek, musí být rovnoběžná vzdálenost mezi jednotlivými stroji nejméně 5 m. Vzdálenost mezi prvním a posledním strojem musí být nejméně 10 m.
- Pokud se strojem pracujete na rovném terénu nebo na měkké nerovné půdě, snažte se snížit výkon stroje na minimum, abyste předešli zaboření stroje do půdy. Při sklonu svahu dbejte na to, aby nedošlo k převrácení stroje (max. 20° náklon!!!).
- Při práci na nebezpečných úsecích dbejte zvýšené opatrnosti:
 - při práci v tunelu dbejte na dostatečné větrání, abyste předešli úrazům a otravě. Je nutné zajistit kontrolní systém funkčnosti zásobování čerstvým vzduchem.

34.3 Startování stroje

	<ol style="list-style-type: none"> 1. Vyklopte držadlo nahoru a podvozek zajistěte do gumového držáku.
	<ol style="list-style-type: none"> 2. Otočte páčku benzínového kohoutu do polohy „EIN“.
	<ol style="list-style-type: none"> 3. Natočte vypínač zapalování motoru do polohy „EIN“.
	<p>Pokyn: škrťací klapka v poloze uzavřeno (Geschlossen)obohacuje směs pro start studeného motoru. Klapka v otevřené poloze (Geöffnet) zajišťuje správnou směs pro normální provoz nebo pro start zahřátého motoru.</p> <ol style="list-style-type: none"> 4. Škrťací klapku dávejte do polohy uzavřeno „GESCHLOSSEN“, pouze při studném motoru.
	<ol style="list-style-type: none"> 5. Nastavte plynovou páku na půl plynu (= střední poloha mezi rychle a pomalu. <p>Pokyn: Nevytahujte strtovací šňůru až do konce a pro návrat ji nechte pomalu navinout, nepouštějte z ruky!</p> <ol style="list-style-type: none"> 6. Uchopte rukojeť startovací šňůry a pomalu ji vytáhněte. V určitém místě dojde ke zvýšenému odporu – to odpovídá kompresi. V tomto místě nechte kousek navinout zpět a poté silně zatáhněte. 7. Po rozběhnutí motoru přesuňte škrťací klapku do polohy „Offen“. 8. Páku plynu posuňte k vyšším otáčkám a deska začíná vibrovat.

34.4 Vypnutí stroje

34.4.1 Nouzové vypnutí

Při nebezpečí nebo v nouzové situaci je možné stroj vypnout přepnutím páky regulátoru otáček do polohy STOP.

34.4.2 Normální vypnutí

1. Nastavte páku plynu na „Minimum“ a při nízkých otáčkách nechte stroj ještě ca. 3 minuty běžet naprázdno.
2. Poté přepněte vypínač zapalování motoru do polohy OFF.
3. Benzínový kohout přepněte do polohy uzavřeno.
4. Po vychladnutí motoru můžete stroj uložit ke skladování.



35 ÚDRŽBA

VAROVÁNÍ



Horké plochy a rotující části motoru stroje mohou způsobit těžké zranění, vedoucí až k smrti. Před údržbou, čištěním a nastavováním stroje ho vypněte a ujistěte se, že nemůže dojít k jeho nechtěnému nastartování.

35.1 Plán údržby a péče o stroj

35.1.1 Tabulka úkonů

Co?	Četnost (Interval)
Kontrola stavu paliva	Před každým použitím
Kontrola stavu oleje	Před každým použitím
Kontrola ovládacích prvků	Před každým použitím
Kontrola bezvadnosti částí stroje	Před každým použitím
Kontrola uvolněných nebo ztracených šroubů	Před každým použitím
Výměna oleje v motoru	Poprvé po 20 h, potom každých 100 h
Kontrola klínového řemene	Každých 50 h; výměna po 300 h nebo 1 roce
Výměna oleje ve vibrační jednotce	Každých 200 h
Čištění vzduchového filtru	Každých 50 h, výměna po 300 h nebo 1 roce
Kontrola zapalovací svíčky	Každých 100 h; výměna po 300 h nebo 1 roce

Udané intervaly se vztahují k práci v „normálních“ podmínkách. Podle zatížení je možné udělat výměnu dříve.

35.2 Výměna oleje ve vibrační jednotce

POKYN



Staré oleje jsou jedovaté a nesmí se dostat do okolního prostředí!
Kontaktujte místní úřady pro informace o správné likvidaci odpadů.

35.2.1 Výměna oleje ve vibrační jednotce ZI-RPE60C

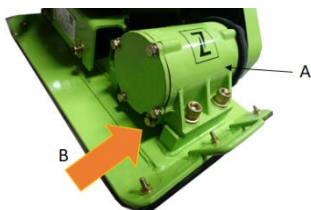

K vypuštění oleje z vibrační jednotky vyšroubujte vypouštěcí šroub (B) na jednotce (A) a stroj nakloňte. (Dbejte na to, aby byl olej provozem horký, snadněji ze stroje vytéká) Poté stroj opět narovnejte a naplňte nový olej. Doporučený olej pro vibrační jednotku je ISO VG68 nebo podobný. Objem oleje pro vibrační jednotku je ca. 250ml.

35.2.2 Výměna oleje ve vibrační jednotce ZI-RPE90C

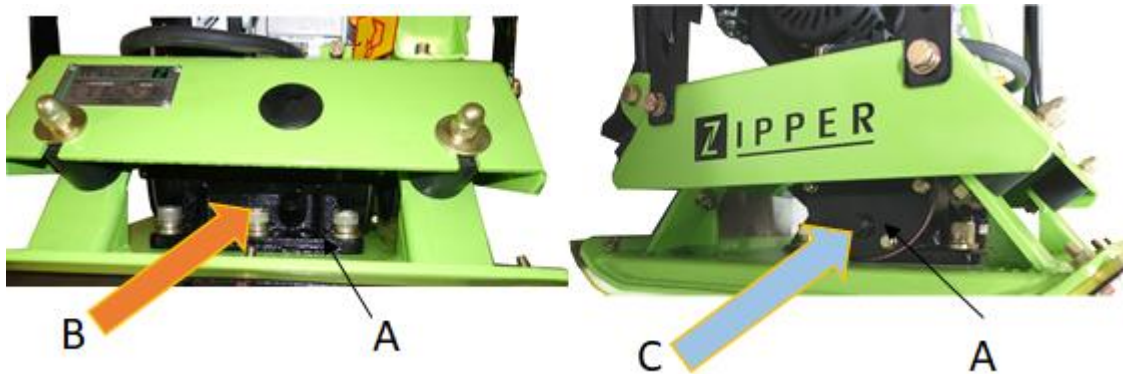

Pro vypuštění oleje ve vibrační jednotce uvolněte vypouštěcí šroub (B) na vibrační jednotce (A). Následně stroj nakloňte. Vypouštěcí šroub (B) opět zašroubujte a doplňte nový olej (šroubem (C)). Doporučený olej pro vibrační jednotku je ISO VG68 nebo podobný. Objem oleje pro vibrační jednotku je ca. 350ml.

35.3 Výměna oleje v motoru

POKYN



Staré oleje jsou jedovaté a nesmí se dostat do okolního prostředí!
Kontaktujte místní úřady pro informace o správné likvidaci odpadů.

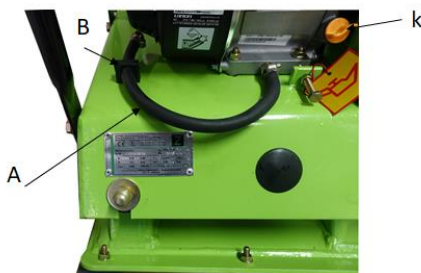

1. Vyměňte hadici pro vypouštění oleje (A) z držáku (B)
2. Vyšroubujte vypouštěcí šroubšroub z hadice. Olej vyposťte do vhodné nádoby. Olej zlikvidujte podle předpisů pro likvidaci ropných produktů.
3. Vypouštěcí šroub po vyprázdnění opět zašroubujte.
4. Nalévacím otvorem (K) nalijte čerstvý olej (viz oddíl kontrola oleje v motoru).

Používejte pouze kvalitní motorové oleje!

35.4 Čištění vzduchového filtru

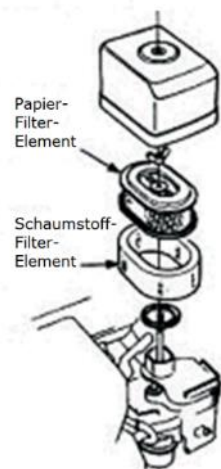

Znečištěný filtr může způsobit problémy se startováním stroje, ke ztrátě výkonu motoru a ke zkrácení životnosti.

Za škody na motoru, způsobené nedostatečně vyčištěným a udržovaným filtrem nepřebírá firma Zipper Maschinen žádnou záruku.

1. K čištění vzduchového filtru uvolněte nejprve křídlovou matku na krtu filtru, sejměte kryt (pěnovou část filtru) a vyjměte papírový filtr ven. Obě části mechanicky očistěte měkkým kartáčem
2. Pokud čistíte filtrační papírovou kazetu, vyfoukejte ji z vnitřní strany stlačeným vzduchem, dokud zcela neodstraníte znečištění.

Vyměňte vzduchový filtr, pokud:

- se snížil výkon motoru a zvýšila se spotřeba paliva
- zvýšila se spotřeba oleje
- ztížilo se startování motoru

35.5 Kontrola a výměna klínového řemene a spojky

VAROVÁNÍ



Pozor na zachycení řemenem/řemenicí! Nikdy nezkoušejte kontrolovat klínový řemen při běžícím motoru. Vaše ruce se mohou dostat mezi řemen a spojku. Hrozí nebezpečí vážného poranění rukou a prstů.

POKYN



Pokud dojde nenadále ke snížení výkonu stroje nebo pokud při práci dojde k výpadku vibrací, zkontrolujte nejprve spojku a klínový řemen.

Uvolněný nebo opotřebený klínový řemen snižuje přenos výkonu, snižuje intenzitu vibrací a zkracuje životnost klínových řemenů.

Kontrolujte proto napnutí klínových řemenů v předepsaných intervalech.

35.5.1 Napnutí klínového řemene



ZI-RPE90C

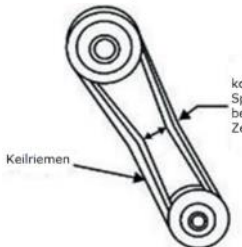

korrekte Keilriemen-Spannung 10 bis 15 mm bei Fingerdruck zwischen Zeigefinger und Daumen

1. Uvolněte šroub (S) krytu řemen a sejměte ho.
2. Napnutí klínového řemene je v pořádku, pokud ho můžete stisknout uprostřed palcem a ukazováčkem o asi 10-15 mm. Pokud je řemen volný nebo příliš napnutý, upravte napnutí!
3. Po kontrole a napnutí opět namontujte kryt a šroub (S) dotáhněte!

35.5.2 Napnutí klínového řemene



ZI-RPE60C



ZI-RPE90C

Napnutí klínového řemene se provede posunutím bloku motoru na vibrační desce.

1. Odstraňte kryt klínového řemene.



2. Uvolněte čtyři šrouby, které zajišťují blok motoru na desku.
Kroky 3-4 pouze pro ZI-RPE90C
3. Uvolněte zajišťovací matku M, abyste s pomocí šroubu S blok motoru posunuli.
Otáčení šroubu S doprava = řemen se napíná
Otáčení šroubu S doleva = řemen se uvolňuje
4. Pokud je řemen správně napnutý, zajistíte šroub S s pomocí matky M.
5. Poté našroubujte opět kryt řemene.

35.5.3 Výměna klínového řemene

1. Uvolněte klínový řemen do maximální přední polohy (šroub S doleva).
2. Sejměte klínový řemen z řemenice.
3. Vyčistěte poháněcí řemenici, V drážku a vnitřní plochu krytu řemene.
4. Založte nový klínový řemen a napněte ho.
5. Čtyři šrouby motoru opět dotáhněte
6. Poté namontujte kryt řemene.

35.5.4 Kontrola spojky

Při sejmutém klínovém řemenu zkontrolujte spojku na usazeniny a klínek řemenice na opotřebení a poškození. Zkontrolujte vnější stranu při sejmutém řemenu na usazeniny a V drážku na opotřebení a poškození. Vyčistěte V drážku podle potřeby. Opotřebení obložení nebo botky zkontrolujte protočením. Pokud je botka opotřebená, dochází k nedostatečnému přenosu síly a spojka začne prokluzovat.

35.6 Čištění zapalovací svíčky

1. Sejměte kabel svíčky.
2. Klíčem na svíčku ji vyšroubujte.
3. Zkontrolujte izolátor svíčky, vyčistěte elektrody (kovové hroty) a zkontrolujte vzdálenost kontaktů. Vzdálenost má být 0,7 až 0,8 mm.
4. Našroubujte vyčištěnou svíčku a nasadte zapalovací kabel.

36 TRANSPORT

VAROVÁNÍ



Stroj nikdy nezvedejte nebo netransportujte s běžícím motorem!

36.1 Transport na krátkou vzdálenost

Pro transport na krátké vzdálenosti používejte zvedací rám a namontovaný podvozek:



1. Uvolněte podvozek z gumového držáku a osu kol dejte na zem.
2. Stroj zatáhněte směrem dozadu, až se deska dostane nad kolečka.
3. Stlačte rukojeť svisle dolů, až bude těžiště stroje ležet za osou koleček.

Stroj přemísťujte pouze po pevné a rovné cestě!

36.2 Zvednutí a umístění na dopravní prostředek

POKYN



Pro zvednutí a naložení stroje mají provádět dvě osoby – jedna osoba obsluhuje zvedací zařízení a druhá osoba udržuje rovnováhu stroje.

1. Ujistěte se, že zvedací zařízení má únosnost vyšší než 80 kg.
2. Před zvedáním zkontrolujte svár oka na zvedacím rámu a jeho zajištění.
3. Nejprve stroj zvedněte jen pár centimetrů, abyste zkontrolovali únosnost zvedacího zařízení.



4. Zvedněte stroj do požadované polohy.
5. Po naložení stroj na vozidle správně upevněte.

37 SKLADOVÁNÍ

Pokud stroj nebudete používat déle než 30 dnů:

1. Vypusťte nádrž s palivem a oleje.
2. Demontujte zapalovací svíčku a nakapejte olej do válce. S pomocí startovací šňůry několikrát motor protočte, aby se olej ve válci rozprostřel. Vyčistěte zapalovací svíčku a opět ji zašroubujte.
3. Vychladlý stroj zakryjte a uložte v suchých, dobře větraných prostorách, mimo dosah dětí a nepovolaných osob.

38 LIKVIDACE



Váš stroj nevyhazujte do komunálního odpadu. Kontaktujte místní orgány pro získání informací o správné likvidaci a dostupných možnostech likvidace Vašeho výrobku. Pokud si budete pořizovat u svého prodejce nové bourací kladivo nebo obdobné zařízení, je tento povinen zajistit likvidaci Vašeho starého výrobku.

39 ODSTRANĚNÍ ZÁVAD

POZOR



Horké části stroje a rotující díly mohou vést ke zranění, končícím až smrtí. Před odstraněním závady stroj vypněte a zajistěte, že nedojde k jeho nechtěnému zapnutí.

Závada	Možná příčina / Odstranění
Motor nespustí	<ul style="list-style-type: none"> ▪ ZKONTROLUJTE VYPÍNAČ, zda je v poloze „Zapnuto“. ▪ Zkontrolujte dodávku paliva. ▪ Zkontrolujte stav oleje (senzor brání nastartování motoru při nízkém stavu oleje). ▪ Zkontrolujte správné připojení zapalovacího kabelu ke svíčke. ▪ Zkontrolujte svíčku ▪ Zkontrolujte karburátor a vzduchový filtr, zda jsou čisté
Motor se zastavuje	<ul style="list-style-type: none"> ▪ Zkontrolujte dodávku paliva. ▪ Zkontrolujte otevření palivového kohoutu. ▪ Zkontrolujte stav oleje. ▪ Zkontrolujte vzduchový filtr a jeho čistotu.
Motor nemá dostatečný výkon:	<ul style="list-style-type: none"> ▪ Zkontrolujte dodávku paliva (Palivový kohout otevřen?) ▪ Zkontrolujte stav vzduchového filtru. ▪ Zkontrolujte ovládání plynu.
Nedostatečné vibrace	<ul style="list-style-type: none"> ▪ Zkontrolujte, zda je správně napnutý klínový řemen ▪ Zkontrolujte ovládání plynu.
Stroj se nepohybuje správně	<ul style="list-style-type: none"> ▪ Zkontrolujte, zda spodní strana desky není znečištěná



40 UVOD (SL)

Spoštovani kupec!

To navodilo za obratovanje vsebuje informacije in pomembne napotke za zagon in rokovanje z vibracijskima ploščama ZI-RPE60C in ZI-RPE90C, ki jima bomo v nadaljevanju rekli stroj.



Navodilo za uporabo je sestavni del stroja in se ga ne sme odstraniti. Navodilo za uporabo shranite, da ga boste lahko kasneje ponovno prebrali. Navodilo hranite na primernem mestu, ki je zaščiten pred prahom in vlago ter lahko dostopno za uporabnika oziroma upravljalca stroja. Če stroj izročite tretji osebi, priložite zraven tudi to navodilo!

Upošteвайте navodila, še posebej poglavje Varnost!

Zaradi nenehnega razvoja naših proizvodov lahko slike in vsebina nekoliko odstopajo od resničnega stanja izdelka. Prosim Vas, da nas o morebitnih napakah obvestite.

Pridržujemo si pravico do tehničnih sprememb!

Takoj po prejemu preglejte pošiljko v prisotnosti dostavjalca in na tovornem listu zabeležite morebitne reklamacije ob prevzemu pošiljke!

O transportnih poškodbah nas obvestite posebej, v roku 24 ur.

Če transportnih poškodb ne zabeležite na tovornem listu, Holzmann ne more prevzeti nobenega jamstva.

Avtorske pravice

© 2018

Ta dokument je avtorsko zaščiten. Vse pravice pridržane. Ponatis, prevod in jemanje slikovnega materiala ni dovoljeno in se sodno preganja.

Kraj sodne pristojnosti za firmo ZIPPER Maschinen je pristojno sodišče, ki je dogovorjeno v pogodbi.

Naslov servisne službe

ZIPPER MASCHINEN GmbH
Gewerbepark 8, A-4707 Schlüsslberg
AUSTRIA
Tel.: +43 7248 61116-700
Fax: +43 7248 61116-720
Mail: info@zipper-maschinen.at



41 VARNOST

To navodilo za uporabo vsebuje informacije in pomembne napotke za uporabo in rokovanje s strojem.



Zaradi Vaše varnosti pred uporabo natančno preberite to navodilo. Tako boste lahko varno delali s strojem, se izognili nesporazumom ter preprečili poškodbe ljudi ali materialno škodo. Poleg tega upoštevajte simbole in piktograme na stroju, kot tudi varnostna opozorila ter opozorila za nevarnost!

41.1 Namenska uporaba

Stroj je namenjen izključno za naslednje dejavnosti:

za zgoščanje oz. komprimiranje tal (npr. zrnata tla, ki so iz gramozov in peska ali mešanice obojega) in za zbijanje tlakovcev, opeke ipd. na majhnih do srednje velikih površinah.

Gumijasto podlago lahko uporabljate izključno za zbijanje tlakovcev, opeke ipd. Ostali materiali, kot so gramoz, prod, idr. se obdelujejo brez gumijaste podlage.

Za materialno škodo ali telesne poškodbe, ki so posledica kakršnega koli drugega načina uporabe, ZIPPER MASCHINEN ne prevzema nikakršne odgovornosti ali garancije.

41.1.1 Tehnične omejitve

Stroj je namenjen za uporabo v naslednjih okoljskih razmerah:

Relativna vlaga:	maks. 65 %
Temperatura (med obratovanjem)	+5° C do +40° C
Temperatura (skladiščenje, transport)	-20° C do +55° C

41.1.2 Prepovedana uporaba / nevaren način uporabe

- Uporaba stroja v neprimernem telesnem ali duševnem stanju
- Uporaba stroja, ne da bi prej prebrali in razumeli navodila za uporabo (stroj + motor).
- Spremembe konstrukcije stroja
- Delo s strojem na vlažnih tleh ali v dežju
- Delo s strojem v okolju, kjer je nevarnost eksplozije
- Delo s strojem v zaprtem prostoru ali na zaprtem območju
- Delo s strojem brez ščitnika ali če je ščitnik poškodovan
- Delo s strojem na zelo trdih tleh, zamrznjeni zemlji ali na mešani zemlji, ki vsebuje drobce opeke.
- Zbijanje asfaltnih ali lepljivih tal z visoko vsebnostjo ilovice
- Odstranitev varnostnih oznak, ki so bile pritrjene na stroju.
- Spreminjanje, upravljanje ali izklapljanje varnostnih naprav na stroju
- Uporaba stroja za prevažanje oseb

Nenamenska uporaba oz. neupoštevanje napotkov in opozoril v tem navodilu, vodi v takojšnjo ugasnitev vseh pravic iz garancije in pravic do povračila škode nasproti firmi ZIPPER GmbH.

41.2 Zahteve do uporabnika

Za delo s strojem morate biti v dobrem telesnem in duševnem stanju. Poleg tega morate biti dobro seznanjeni z navodilom za uporabo.

Prosim, upoštevajte, da lahko lokalni zakoni in odredbe predpisujejo najnižjo dovoljeno starost rokovalca stroja in na ta način omejijo uporabo tega stroja!

Pred vsakim delom na stroju imejte na sebi zaščitno opremo.

Dela na električnih komponentah stroja ali opreme lahko opravljajo samo osebe, ki so strokovno usposobljene za to področje. Če tovrstna opravila opravljajo druge osebe, mora njihovo delo voditi in nadzirati strokovno usposobljena oseba.

41.3 Splošni varnostni napotki

Da bi se izognili nepravilnemu delovanju, okvaram in ogrožanju zdravja, je potrebno pri delu s strojem poleg splošnih pravil za varnost pri delu OBVEZNO upoštevati naslednje napotke:



- Pred vsako uporabo preverite, če je stroj v brezhibnem stanju. Pazite na to, da so vse zaščitne naprave na pravem mestu in da brezhibno delujejo. Prepričajte se, da so vse matice, vijaki itd. dobro pritrjeni. Ne zaženite stroja, če opazite, da manjkajo določeni deli ali pa so poškodovani.
- Poskrbite, da je na območju dela s strojem dovolj svetlo.
- Pri delu s strojem pazite, da so roke in noge dovolj oddaljene od gibljivih delov stroja in med obratovanjem stroja vedno pazite, da stojite STABILNO.
- Prepričajte se, da na področju nabijanja ni električnih kablov pod napetostjo, plinovodnih ali vodovodnih napeljav, ki bi se zaradi vibracij lahko poškodovale.
- Umaknite nastavitveno orodje, preden vklopite stroj.
- Stroj med obratovanjem nikoli ne pustite brez nadzora (stroj mora biti vedno ustavljen, ko ga zapustite).
- Poskrbite, da so nepooblaščen osebe, še posebej pa otroci dovolj oddaljeni od stroja.
- Stroj lahko upravljajo, vzdržujejo ali popravljajo samo osebe, ki so seznanjene z delovanjem stroja in z nevarnostmi, ki se lahko pojavijo med opravljanjem teh del.
- Pri delu s strojem vedno nosite ustrezno zaščitno opremo (zaščita za sluh, zaščitne rokavice, zaščitna obutev, tesno prilegajoča se zaščitna obleka itd.)!
- Ne delajte s strojem, če ste utrujeni, brez koncentracije ali pod vplivom zdravil, alkohola ali mamil!
- S strojem nikoli ne delajte v prisotnosti vnetljivih tekočin ali plinov (nevarnost eksplozije).
- Vzdrževalna, nastavitvena in čistilna dela izvajajte vedno pri izklopljenem motorju.
- Uporabljajte samo pribor, ki ga je priporočila firma ZIPPER.

41.4 Posebna varnostna navodila za delo s stroji ZI-RPE60C in ZI-RPE90C

- Stroj je zasnovan tako, da z njim dela ena oseba. Stroj vedno upravljajte z zadnje strani. Nikoli ne stojte zraven stroja ali pred strojem, če motor teče (vedno samo za strojem).
- Daljša neprekinjena uporaba vibracijske plošče lahko zaradi vibracij privede do motenj v prekrvavljenosti, zlasti v rokah. Zato skrbite za redne odmore!
Nosite ustrezne zaščitne rokavice, da zmanjšate intenzivnost vibracij. Trdnost podlage, ki se obdeluje, osebna nagnjenost k motnjam v prekrvavitvi, kot tudi nizke zunanje temperature v znatni meri skrajšajo dovoljen čas uporabe.
- Prepričajte se, da so, ko delate s strojem v bližini izkopov zemlje, stene jame stabilne in da se ne bodo podrle zaradi vibracij.
- Bodite dovolj oddaljeni od grebenov in jarkov ter se izogibajte situacijam, kjer bi se vibracijska plošča lahko prevrnila.
- Čezmerni hrup lahko privede do poškodb sluha ali dočasne ali trajne izgube sluha.
Nosite zaščito za sluh, ki je certificirana v skladu s predpisi o zaščiti zdravja in varnosti, da bi zmanjšali obremenitev zaradi hrupa.
- Nastavljenega števila vrtljajev motorja v prostem teku ne povečajte preko 3.500 vrt/min. To lahko povzroči škodo na stroju in poškodbe ljudi.

41.5 Varnostna navodila za stroje z motorjem z notranjim izgorevanjem

- Ne dotikajte se motorja in/ali izpušnega lonca, ko stroj obratuje oz. neposredno po ustavitvi stroja. Ti deli se med obratovanjem močno segrejejo in lahko povzročijo opekline.
- Ne dotikajte se pokrova vžigalne svečke, če motor teče (nevarnost električnega udara).
- Motor ne sme obratovati v zaprtem ali slabo prezračenem prostoru, če ni omogočeno prezračevanje z ventilatorjem ali s pomočjo prezračevalnih cevi. (nevarnost zastrupitve z ogljikovim monoksidom).
- Ne kadite, ko stroj obratuje.
- Ne kadite, ko v stroj vlivate gorivo.
- Stroj polnite z gorivom le na področju, kjer je dovolj zračno.
- Ne polnite goriva, ko motor teče ali ko je stroj še vroč.
- Ne polnite goriva v bližini odprtih plamenov.
- Pri polnjenju goriva pazite, da ne razlivate goriva.
- Ne zaženite motorja če pride do izliva bencina, dokler je svečka odstranjena. Gorivo, ki se je nabralo v cilindru, izteka iz odprtine za svečko.



- Ne preizkušajte bencinskega motorja s vžigalno iskro, če je motor preplavljen ali vonjate bencin. Zaradi iskre se lahko vnamejo hlapi.
- Ne uporabljajte bencina ali druge vrste goriva oz. vnetljivih raztopin za čiščenje delov stroja, zlasti ne v zaprtem prostoru. Hlapi goriva ali vnetljive raztopine lahko eksplodirajo.
- Pazite na to, da v območju okrog izpušnega lonca ni tujih substanc, kot npr. listje, papir, karton itd. Vroč izpušni lonec lahko povzroči, da se te substance vnamejo in povzročijo požar.
- Po polnjenju goriva ponovno privijte pokrov rezervoarja.
- Redno pregledujte vod goriva in rezervoar, če imata netesna mesta in razpoke. Stroj ne sme obratovati, če ugotovite netesna mesta v sistemu za gorivo.
- Bencin hranite samo v za ta namen predvidenih in atestiranih posodah.

41.6 Opozorila na nevarnost

Kljub namenski uporabi še vedno obstajajo določena tveganja. V zvezi z gradnjo in konstrukcijo stroja lahko pri delu s strojem lahko nastanejo nevarne situacije, ki so pogojene z gradnjo in konstrukcijo stroja in so v navodilu za uporabo označene na naslednji način:

NEVARNOST



Ta znak za nevarnost opozarja na neposredno nevarnost, ki lahko povzroči smrt ali težke poškodbe, če je ne preprečimo.

OPOZORILO



Ta znak za nevarnost opozarja na možno nevarnost, ki lahko povzroči težke poškodbe ali celo smrt, če je ne preprečimo.

PREVIDNOST



Ta znak za nevarnost opozarja na možno nevarnost, ki lahko povzroči lažje poškodbe, če je ne preprečimo.

NAPOTEK:



Ta znak za nevarnost opozarja na možno nevarnost, ki lahko povzroči materialno škodo, če je ne preprečimo.

Kljub vsem varnostnim predpisom pa sta zdrav razum in ustrezna tehnična kvalifikacija/izobraženost za rokovanje s strojem še vedno najpomembnejše zagotovilo za varnost. **Varnost pri delu je odvisna izključno od Vas!**





42 MONTAŽA

42.1 Kontrola pošiljke

Takoj po dobavi preglejte stroj, če so je med transportom poškodovani in če kakšen del manjka.

42.2 Sestavljanje stroja

Stroj je dobavljen v montiranem stanju. Potrebno je samo še montirati dele, ki so bili zaradi transporta odstranjeni.

	<ol style="list-style-type: none">1. Spojite oba dela ročaja.
	<ol style="list-style-type: none">2. Montirajte transportno napravo s pomočjo navojnega droga.
	<ol style="list-style-type: none">3. Dvignite vrv za plin, ki se nahaja navita zraven motorja in namestite vpenjalo za ročico za plin na ročaj.4. Pazite, da je zgornja ročica za plin nastavljena na minimum (simbol želva).5. Na koncu pritrdite vrv z dvema sponama za spenjanje kablov na ročaj.
	<ol style="list-style-type: none">6. Če je potrebno, pritrdite gumijasto podlago na spodnjo stran stroja s pomočjo kovinskih letev in vijakov, ki priloženi v pošiljki.

42.3 Ukrepi pred prvo uporabo

NAPOTEK



Uporaba razredčil za barve, bencina, agresivnih kemikalij ali abrazivnih sredstev poškoduje površine. Pri čiščenju uporabljajte samo blaga čistilna sredstva.

- Očistite stroj in po potrebi odstranite prah in umazanijo.
- Če je zračni filter umazan, ga od znotraj izpihajte tako, da curek komprimiranega zraka premikate gor in dol. Nadaljujte s tem toliko časa, da je ves prah odstranjen. Po potrebi zamenjajte zračni filter.
- Preglejte uplinjač, če je umazan in prašen ter ga po potrebi očistite suhim komprimiranim zrakom.
- Preglejte vse pritrtilne matice in vijake, če so dobro pritrjeni (vijaki ali zatiči, ki so se zaradi vibracij odvili, lahko povzročijo nesrečo).

42.3.1 Kontrola motornega olja

NAPOTEK



Prenizek nivo olja privede do poškodb motorja in tako skrajša življenjsko dobo stroja. Zato pred vsakim zagonom preverite nivo motornega olja in po potrebi dolijte olje.



1. Stroj postavite na ravno površino, tako da stoji stabilno. Izklopite motor in pustite, da stroj stoji 10 minut. V tem času se bo olje nabralo v oljni kadi.
2. Izvlecite merilno palico za olje in jo očistite s čisto krpo, ki ne pušča vlaken ali s papirno brisačo, ki ni vlaknasta.

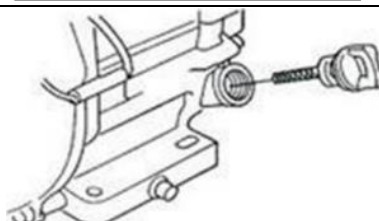

3. Merilno palico ponovno do konca potisnite v odprtino, vendar je ne privijte. Pazite na to, da palico res potisnete do konca (včasih se lahko zatakne).

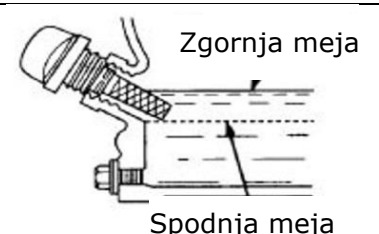

4. Merilno palico za olje znova izvlecite in odčitajte nivo olja. V ta namen sta na palici dve oznaki – glej sliko levo. Če je nivo olja nizek, dolijte priporočeno olje največ do zgornjega roba (maksimalni volumen polnjenja: pribl. 0,5 litra).
5. Merilno palico za olje znova potisnite v odprtino in jo privijte.

42.3.2 Kontrola stanja napolnjenosti z gorivom

NAPOTEK



Upoštevajte varnostne predpise za kontrolo goriva. Filtrirajte gorivo pri polnjenju, da preprečite, da bi v rezervoar zašli tujki. Obrišite gorivo, če se je morda polilo.

Postopek:

1. Odvijte pokrov rezervoarja (privit je na rezervoarju goriva).
2. Vizualno pregledajte stanje napolnjenosti z gorivom. Če je potrebno, polnite bencin z ustreznim oktanskim številom (ROZ 95)
3. Po polnjenju goriva ponovno dobro zategnite pokrov rezervoarja.



43 OBRATOVANJE

- Preden začnete z zgoščevanjem, zavarujte delovno okolje.
- Nikoli ne poskušajte zagnati stroja, če niste prej prebrali in razumeli varnostnih opozoril ter izvedli vse potrebne ukrepe pred začetkom dela s strojem.
- Prava vlažnost tal je zelo pomembna za pravilno zgoščevanje. Pri zgoščevanju presuhega materiala, pomaga predhodna navlažitev. Nasprotno pa zaradi preveč vlažnih tal nastanejo kotanje, ki so polne vode. Te oslabijo nosilnost tal.
- Vlaga oz. čezmerno namakanje lahko privede do preobremenitve, zaradi česar motor lahko crkne.

43.1 Informacije ob prvi uporabi

NAPOTEK



Upoštevajte, da je stroj dobavljen brez goriva. Pred prvo uporabo stroj napolnite z gorivom in oljem.

POZOR! Stroj se ne zažene, dokler ni motorno olje napolnjeno do zgornje meje!

43.1.1 Preizkus pred prvo uporabo

- Pustite stroj teči okrog 3 minute v prostem teku
- Bodite pozorni na nenormalen hrup.
- Bodite pozorni na to, kakšne barve so izpušni plini (preveč črni, preveč beli)?

43.1.2 Napotki za prvih 20 obratovalnih ur





Za optimizacijo življenjske dobe stroja upoštevajte naslednje točke:

- Prvih 20 obratovalnih ur motorja ne obremenite preveč (to velja tudi za rabljene motorje, če je bilo na njih opravljeno obsežnejše vzdrževalno delo) To pomeni nižje število vrtljajev in nižja maksimalna obremenitev stroja, kot velja za normalno obratovanje.
- Zamenjajte motorno olje po prvih 20 obratovalnih urah.

43.2 Obratovalni napotki

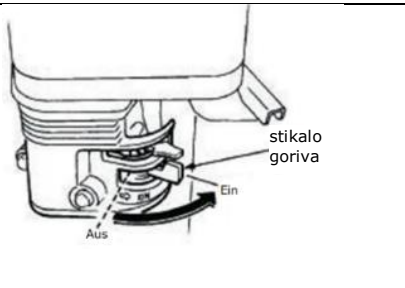
- Nikoli ne povlecite vrvičnega zaganjalnika, če motor teče. Tako se motor poškoduje.
- Vlečni mehanizem za spreminjanje števila vrtljajev motorja je omejen z nastavitvenim vijakom. Nastavitveni vijak je tovarniško nastavljen. Tovarniške nastavitve ne spreminjajte na lastno pest. Lahko preobremenite motor.
- Stroj pod nobenim pogojem ne sme obratovati na površini, ki ima naklon več kot 20°. V tem primeru lahko celo pri optimalnem nivoju olja zaradi naklona pride do nezadostnega podmazovanja.
- V smeri pomikanja vibracijske plošče naprej in v območju 1m okrog vibracijske plošče ne sme biti nikogar, razen rokovalca.
- Med zgoščevanjem je najprej potrebno nabiti ca. 10 do 15 cm zemlje znotraj roba. Ta postopek se ponovi 2 do 3 krat. Šele potem se nabija rob.
- Če nabijate zemljo v središču stavbe, se vibracijska plošča ne sme dotikati podzemne konstrukcije, stebrov iz armiranega betona, podlage stroja, kot tudi ne podzemnih cevi itd.
- Pri delu znotraj zgradbe vibracijska plošča ali ekscentrični blok ne smeta udarjati ob stene.
- Če na določeni površini naenkrat obratuje več vibracijskih plošč, paralelni razmik med ploščami ne sme biti manjši od 5m, razmik med sprednjo in zadnjo ploščo pa ne sme biti manjši od 10m.
- Če stroj obratuje na komaj še dovolj urejenem terenu, če npr. dela na mehkih ali neravnih tleh, poskrbite, da je moč motorja spuščena na minimum, da na ta način preprečite pogrezanje stroja. Pazite, da na nagibih (maksimalno dovoljen nagib je 20°!!!) ne pride do prevrnitve stroja.
- Še zlasti bodite pazljivi v naslednjih, posebno nevarnih okoliščinah:
 - Pri tunelskih delih je potrebno zagotoviti dobro prezračevanje, da se preprečijo nesreče. Razpoložljiv mora biti učinkovit sistem za kontrolo učinkovitosti preskrbe s svežim zrakom.

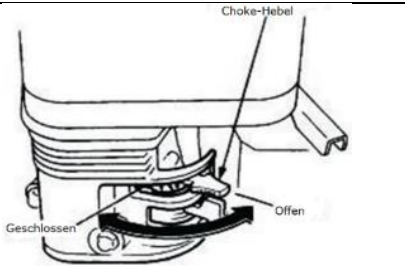
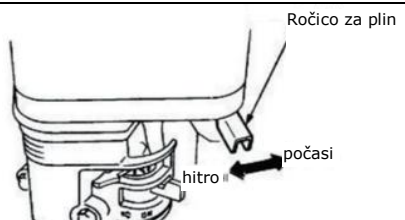
43.3 Zagon stroja

	<ol style="list-style-type: none"> 1. Dvignite ročaj in vpnite transportno napravo v gumijasto držalo.
	<ol style="list-style-type: none"> 2. Premaknite stikalo goriva v položaj v „EIN“.
	<ol style="list-style-type: none"> 3. Premaknite stikalo za vklop/izklop motorja (stikalo za vžig) prav tako v položaj v „EIN“.
	<p>Napotek: Ročica za "zaug" v zaprtem položaju obogati mešanico goriva za vžig hladnega motorja. Odprt položaj ročice za "zaug" zagotovi pravilno mešanico goriva za normalno delovanje po vžigu ali za ponoven vžig ogretega motorja.</p> <ol style="list-style-type: none"> 4. Ročico za zaug dajte v položaj „ZAPRTO (GESCHLOSSEN)“ SAMO PRI HLADNEM MOTORJU.
	<ol style="list-style-type: none"> 5. Ročico za plin dajte na polovični plin (srednji položaj med HITRO in POČASI). <p>Napotek: Vrvi zaganjalnika ne povlecite do konca. Potem, ko ste povlekli vrv zaganjalnika, ne pustite, da skoči nazaj, temveč le pustite, da se iz te točke nekoliko zavrti nazaj in jo zatem močno povlecite.</p>
	<ol style="list-style-type: none"> 6. Primate ročico zaganjalnika in jo počasi potegnite ven. Odpor je najmočnejši v določeni točki. Ta točka ustreza kompresijski točki. Vrvico pustite, da se iz te točke nekoliko zavrti nazaj in jo zatem močno povlecite. 7. Ko motor teče, dajte ročico za zaug v položaj OFFEN. 8. Še naprej potiskajte ročico za plin, da stroj lahko začne z zgoščevanjem.

43.4 Zaustavitev stroja

43.4.1 Izklop v sili

V nevarnih ali nujnih situacijah lahko hitro izklopite vibracijsko ploščo s pomočjo regulatorja števila vrtljajev, tako da regulator do konca potisnete v položaj STOP.

43.4.2 Normalen izklop

1. Zgornjo ročico za plin dajte na „Minimum“ in pustite motor, da teče ca. 3 minute v prostem teku pri nizkem številu vrtljajev.
2. Stikalo za vklop in izklop motorja (stikalo za vžig) dajte v položaj OFF.
3. Zaprite stikalo za gorivo.
4. Preden stroj shranite, počakajte, da se motor ohladi.



44 VZDRŽEVANJE

OPOZORILO



Vroče površine in rotirajoči deli stroja med obratovanjem motorja lahko povzročijo težke, lahko tudi smrtne poškodbe. Pred vsako predelavo stroja in pred vsemi nastavitvenimi, čistilnimi in servisnimi deli na stroju, stroj vedno ustavite in ga zavarujte pred nenamernim ponovnim vklopom.

44.1 Plan vzdrževanja in servisiranja

44.1.1 Tabela ukrepov

Ukrep	Pogostnost (na koliko časa)
Kontrola nivoja goriva	Pred vsako uporabo
Kontrola nivoja motornega olja	Pred vsako uporabo
Kontrola upravljalnih elementov	Pred vsako uporabo
Kontrola delov stroja, če so poškodovani	Pred vsako uporabo
Kontrola vijakov, če so zrahljani ali izgubljeni	Pred vsako uporabo
Menjava motornega olja	Prvič po 20 urah obratovanja, nato na vsakih 100 ur obratovanja.
Pregled klinastega jermena	Na vsakih 50 ur obratovanja. Menjava jermena na vsakih 300 ur obratovanja ali enkrat letno
Menjava olja vzbujalnika	Vsakih 200 obratovalnih ur
Čiščenje zračnega filtra	Na vsakih 50 ur obratovanja. Menjava filtra na vsakih 300 ur obratovanja ali enkrat letno
Pregled svečke	Na vsakih 100 ur obratovanja. Menjava svečke na vsakih 300 ur obratovanja ali enkrat letno

Časovni intervali posameznih opravil veljajo za delo s strojem ob normalnih pogojih obratovanja. Če je obremenitev stroja večja od normalne, je potrebno določene dele stroja zamenjati že prej.

44.2 Menjava olja vibracijske enote

NAPOTEK



Staro olje je strupeno in se ga ne sme spustiti v okolje! Za informacije o odstranitvi kontaktirajte vaše lokalne oblasti.

44.2.1 Menjava olja vzbujalnika ZI-RPE60C

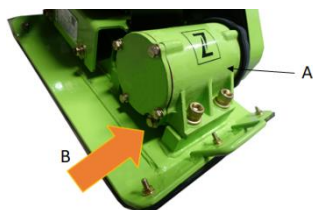

Za izpust olja vzbujalnika odstranite vijak za izpust (B) na vzbujalniku (A). Nato stroj nagnite (upoštevajte, da vroče olje lažje izteče). Nato stroj vrnite v prvotni položaj in ga napolnite z novim oljem. Priporočeno olje vzbujalnika je ISO VG68 ali podobno. Potrebno je vliti ca. 250ml olja.

44.2.2 Menjava olja vzbujačnika ZI-RPE90C

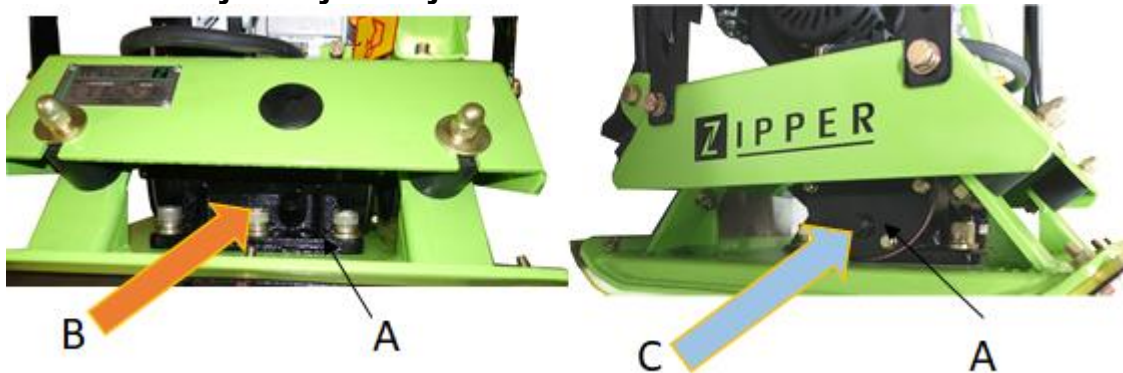

Za izpust olja vzbujačnika odstranite vijak za izpust (B) na vzbujačniku (A). Nato stroj nagnite. Ponovno privijte vijak za izpust (B) in vlijte novo olje (čez vijak (C)). Priporočeno olje vzbujačnika je ISO VG68 ali podobno. Potrebno je vliti ca. 350ml olja.

44.3 Menjava motornega olja

NAPOTEK



Staro olje je strupeno in se ga ne sme spustiti v okolje! Za informacije o odstranitvi kontaktirajte vaše lokalne oblasti.

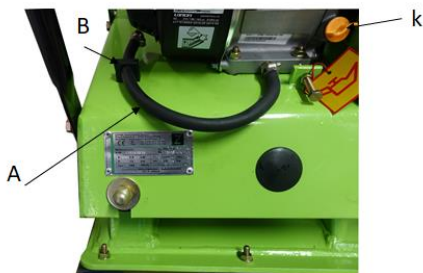

1. Cev za izpust olja (A) potegnite iz držala (B).
2. Odstranite vijak na cevi za izpust olja. Iztekaajoče olje ujemite v ustrezno posodo in ga strokovno odstranite!
3. Ko ste olje izpraznili, privijte nazaj vijak za izpust olja.
4. V odprtino za vlivanje olja (K) vlijte sveže olje (glej poglavje Kontrola nivoja motornega olja).
Uporabljajte samo visoko kvalitetno motorno olje!

44.4 Čiščenje zračnega filtra

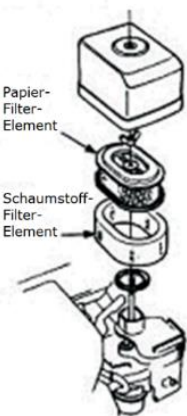

Umazan zračni filter lahko povzroči probleme pri zagonu stroja, stroj med obratovanjem nima dovolj moči ali pa se skrajša življenjska doba motorja. *Za škodo, ki nastane na motorju zaradi tega, ker se zračni filter ne čisti redno, Zipper Maschinen ne prevzema nobenega jamstva.*

1. Za čiščenje zračnega filtra najprej odvijte krilno matico na ohišju zračnega filtra, odstranite pokrov (element filtra iz penaste mase) in izvlecite kaseto zračnega filtra (element papirnega filtra). Oba elementa mehansko očistite z mehko krtačo.

2. Če čistite samo kaseto zračnega filtra, pihajte z suhim curkom komprimiranega zraka z notranje strani proti filtru. To delajte toliko časa, dokler ni ves prah odstranjen.

Zračni filter je potrebno zamenjati, kadar:

- moč motorja pada, medtem ko poraba goriva narašča
- poraba olja narašča
- motor se težje zažene

44.5 Pregled in menjava klinastega jermena in sklopke

OPOZORILO



Opozorilo na nevarnost, da se zapletete v vrteče dele stroja! Nikoli ne poskušajte preverjati klinasti jermen, če motor teče. Roke vam lahko zaidejo med klinasti jermen in sklopko, kar ima za posledico hode poškodbe rok.

NAPOTEK



Če moč vibriranja stroja – neodvisno od števila opravljenih delovnih ur- med normalnim obratovanjem nenadoma popusti ali se stroj popolnoma ustavi, najprej preverite klinasti jermen in sklopko.

Ohlapen ali zavozlan klinasti jermen zmanjšuje učinkovitost prenosa moči, vpliva na slabše tesnjenje in skrajšuje življenjsko dobo samega jermena. Zaradi tega preverite napetost klinastega jermena v predpisanih časovnih intervalih.

44.5.1 Kontrola napetosti klinastega jermena

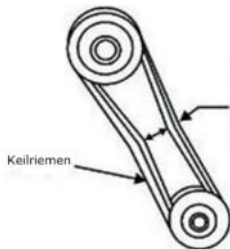

korrekte Keilriemen-Spannung 10 bis 15 mm bei Fingerdruck zwischen Zeigefinger und Daumen

1. Odvijte vijake (S) in odstranite pokrov zračnega filtra.
2. Napetost klinastega jermena je pravilna, če jermen pri pritisku s palcem in kazalcem popusti za ca. 10 do 15 mm. Če je klinasti jermen preveč ohlapen ali pa preveč napet, prilagodite napetost!
3. Po opravljeni kontroli klinastega jermena ponovno namestite pokrov klinastega jermena!

44.5.2 Napenjanje klinastega jermena



Klinasti jermen napnete s premikanjem bloka motorja na vibracijski plošči.

1. Odstranite pokrov klinastega jermena.
2. Odvijte štiri vijake na motorju, s katerimi sta pritrjena blok motorja in vibracijska plošča. Koraki 3-4 veljajo samo za ZI-RPE90C



3. Odvijte varovalno matico (M), da lahko s pomočjo enega ali več vijakov (S) premaknete blok motorja.
S privijanjem vijaka (vijakov) S (obračanje v desno) jermen NAPENJAMO
Z odvijanjem vijaka (vijakov) S (obračanje v levo) jermen SPROSTIMO
4. Ko je jermen pravilno napet, znova privijte 4 vijake S, s katerimi pritrdite blok motorja in vibracijsko ploščo. Položaj motorja nastavite s pomočjo nastavitvenega vijaka in ga fiksirajte z matico.
5. Ponovno pritrdite štiri vijake motorja .
6. Nato ponovno pritrdite zaščitni pokrov klinastega jermena.

44.5.3 Menjava klinastega jermena

1. Sprostite napetost jermena in ga premaknite v maksimalni prednji položaj.
2. Klinasti jermen snemite z jermenic.
3. Očistite pogonska kolesa, V-utor in notranjost zaščitnega pokrova.
4. Namestite nov klinasti jermen in ga ponovno napnite.
5. Nato ponovno pritrdite zaščitni pokrov klinastega jermena.

44.5.4 Pregled sklopke

Najprej snemite jermen. Nato preglejte zunanji boben sklopke, če ima razjede in klinasti utor, če je obrabljen ali poškodovan. Preglejte zunanjo stran (jermen je snet), če so razjede in V-utor, če je na njem vidna obraba ali če so vidne poškodbe. Po potrebi očistite V-utor. Obrabo obloge sklopke ali čevlja sklopke preverite tako, da motor med preverjanjem teče. Če je čevelj obrabljen, je prenos moči nezadosten in pride do zdrsavanja.

44.6 Čiščenje svečke

1. Izvlecite pokrov svečke in odstranite umazanijo na zunanjem delu svečke.
2. Nato odvijte svečko s ključem za svečke.
3. Preglejte keramično izolacijo, očistite elektrodi (kovinski konici) in preverite razdaljo med kontaktoma. Ta mora znašati med 0,7 in 0,8 mm.
4. Ponovno vstavite očiščeno (ali novo) svečko in znova namestite pokrov svečke.

45 TRANSPORT

OPOZORILO



Stroja nikoli ne dvigajte ali prenašajte, ko motor obratuje!

45.1 Transport na krajše razdalje

Za transport na krajše razdalje uporabite ročno držalo in montirana transportna kolesa.



1. Transportna kolesa izvlecite iz gumijastega držala in os koles podprite na podlago.
2. Povlecite stroj nazaj, tako da osnovna plošča leži na gumijastih opornikih obese koles.
3. Ročaj potiskajte vertikalno, dokler ni težišče stroja za osjo kolesa.

Stroj premikajte samo na ravnih in trdnih tleh!

45.2 transportna sredstva

Dviganje in nalaganje na druga

NAPOTEK



Za dviganje in postavljanje stroja na drugo transportno sredstvo sta potrebni dve osebi. Ena oseba upravlja z dvigalom, medtem ko druga skrbi za stabilen položaj stroja.

1. Prepričajte se, da je dvigalna naprava skupaj s priborom za tovor, primerna za tovor, ki je težji od 90 kg.
2. Pred dviganjem preverite var na dvižnem obroču in pritrditev dvižnega okvirja.
3. Dvignite stroj najprej samo za nekaj centimetrov, da preverite nosilnost.
4. Dvignite stroj v tem vrstnem redu kar se da previdno v zelen položaj.



5. Tovor pred transportom zavarujte v skladu s predpisi.

46 SKLADIŠČENJE

Če stroj dalj časa stoji (več kot 30 dni), storite naslednje:

1. Izpraznite rezervoar olja in goriva.
2. Odstranite svečko in v cilinder vlijte nekaj kapljic motornega olja. S pomočjo zaganjalnika z vrvico nekajkrat obrnite motor, da se olje dobro razporedi v notranjosti cilindra. Očistite in ponovno vstavite svečko.
3. Ko se stroj ohladi, ga pokrijte in ga hranite izven dosega otrok in nepooblaščenih oseb, na v dobro prezračenenem, suhem mestu, kjer ne zmrzuje.

47 ODSTRANJEVANJE



Stroja ne odlagajte v običajni zabojnik za odpadke. Za informacije o odstranitvi kontaktirajte vaše lokalne oblasti. Če pri vašem specializiranem trgovcu kupite nov stroj ali ekvivalenten proizvod, je v nekaterih državah trgovec dolžan strokovno odstraniti vaš stari stroj.

48 ODPRAVLJANJE NAPAK

OPOZORILO



Vroče površine in rotirajoči deli stroja med obratovanjem motorja lahko povzročijo težke, lahko tudi smrtne poškodbe. Če na stroju opravljate kakršnokoli popravilo, ga pred tem vedno ustavite in ga zavarujte pred nenamernim ponovnim vklopom.

Napaka	Možen vzrok / odprava napake
Motor se ne zažene	<ul style="list-style-type: none"> ▪ Preglejte stikalo za vklop in izklop in preverite, če je v položaju VKLOP. ▪ Preverite nivo goriva. ▪ Preverite nivo olja (vgrajeni senzor preprečuje zagon, če je nivo olja prenizek). ▪ Prepričajte se, če je kabel za vžig priključen na svečko. ▪ Preglejte svečko. ▪ Preverite uplinjač in zračni filter, če sta čista.
Motor se ustavlja	<ul style="list-style-type: none"> ▪ Preverite oskrbo z gorivom. ▪ Preverite, če je pipa za gorivo odprta. ▪ Preverite nivoje olj. ▪ Preverite stanje zračnega filtra.
Motor nima dovolj moči	<ul style="list-style-type: none"> ▪ Preverite preskrbo z gorivom (preverite, če je pipa za gorivo odprta). ▪ Preverite stanje zračnega filtra. ▪ Preverite plinski pripirnik.
Nezadostna vibracija	<ul style="list-style-type: none"> ▪ Preverite, če klinasti jermen zdrsava ali je izgubljen. ▪ Preverite plinski pripirnik.
Stroj se težko premika	<ul style="list-style-type: none"> ▪ Preverite spodnjo stran plošče, če se sprijema.



49 PREDGOVOR (HR)

Poštovani korisniče!

Ova Uputa za uporabu sadrži informacije i važne upute za sigurno pokretanje i rukovanje ZIPPER vibracijskom pločom ZI-RPE60C i ZI-RPE90C, za koje se u nastavku koristi pojam "stroj".



Uputa je sastavni dio dotičnog stroja i ne smije se uklanjati. Za kasnije ju korištenje čuvajte na prikladnom i korisnicima (vlasniku) lako dostupnom mjestu zaštićenom od prašine i vlage i priložite u stroju kad ga predajete trećim osobama!

Posebno obratite pozornost na poglavlje Sigurnost!

Zbog stalnog razvoja naših proizvoda slike i sadržaji mogu se neznatno razlikovati. Ako uočite pogreške, molimo Vas da nas obavijestite.

Pridržavamo pravo tehničkih izmjena!

Robu odmah po primitku provjerite i na teretnom listu zabilježite eventualne reklamacije prilikom primopredaje od strane dobavljača!

Transportna oštećenja treba nam posebno dojaviti u roku od 24 sata.

Za transportna oštećenja koja nisu zabilježena tvrtka Holzmann ne može preuzeti nikakvo jamstvo.

Autorsko pravo

© 2018

Ova dokumentacija je zaštićena autorskim pravom. Sva su prava pridržana! Posebno ćemo sudski goniti pretisak, prevođenje i uzimanje fotografija i slika.

Dogovara se nadležnost suda koji je nadležan za tvrtku ZIPPER Maschinen .

Adresa servisne službe

ZIPPER MASCHINEN GmbH
Gewerbepark 8, A-4707 Schlüsslberg
AUSTRIJA
Tel : +43 7248 61116
Faks: +43 7248 61116-720
E-pošta: info@zipper-maschinen.at



50 SIGURNOST

Ovaj odjeljak sadrži informacije i važne upute za sigurno pokretanje i rukovanje strojem.



Radi vlastite sigurnosti prije pokretanja pažljivo pročitajte ovu uputu za uporabu. To vam omogućava sigurno rukovanje strojem, a time sprečavate nesporazume te ljudske i materijalne štete. Osim toga vodite računa o simbolima i piktogramima koji se koriste na stroju te o uputama o sigurnosti i upozorenjima na opasnost!

50.1 Namjenska uporaba

Stroj je namijenjen isključivo sljedećim radovima:

Za zbijanje tla (npr. zrnata tla koja se sastoje od šljunka i pijeska ili njihove smjese) i za protresanje kamena za popločavanje, opeke i sl. na malim do srednje velikim površinama.

Gumenu podlogu treba koristiti isključivo za protresanje kamena za popločavanje, opeka i sl.! Ostale materijale poput šljunka, tucanika itd. treba obrađivati bez gumene podloge.

Za drugačije korištenje koje izlazi iz ovih okvira te za materijalne štete ili ozljede koje iz toga rezultiraju tvrtka ZIPPER MASCHINEN ne preuzima nikakvu odgovornost niti jamstvo.

50.1.1 Tehnička ograničenja

Stroj je namijenjen za uporabu u sljedećim uvjetima u okruženju:

Rel. vlažnost:	maks. 65 %
Temperatura (rad)	+5° C do +40° C
Temperatura (skladištenje, transport)	-20° C do +55° C

50.1.2 Zabranjena uporaba / opasna pogrešna uporaba

- Rad stroja bez odgovarajućih fizičkih ili mentalnih sposobnosti
- Rad stroja bez odgovarajućeg poznavanja Upute za rad (stroj + motor).
- Promjene konstrukcije stroja
- Rad stroja na vlazi i kiši
- Rad strojem u okruženju u kojem prijete opasnost od eksplozije
- Rad stroja u unutrašnjosti ili u zatvorenim područjima
- Rad stroja bez (funkcionalnih) zaštitnih limova
- Rad stroja na tvrdj podlozi, smrznutoj zemlji te miješanoj zemlji koja sadrži fragmente opeke.
- Zbijanje asfalta ili ljepljive podloge s velikim udjelom ilovače.
- Uklanjanje sigurnosnih oznaka na stroju
- Mijenjanje, zaobilaženje ili stavljanje van snage sigurnosnih naprava na stroju
- Korištenje stroja za transport ljudi

Nenamjenska uporaba odn. nepoštivanje objašnjenja i uputa u ovoj Uputi dovodi do prestanka svih jamstvenih prava i prava na naknadu štete prema tvrtki Zipper Maschinen GmbH.

50.2 Zahtjevi za korisnika

Preduvjeti za rukovanje strojem su fizička i mentalna sposobnost te poznavanje i razumijevanje Upute za uporabu.

Obratite pozornost na to da lokalni zakoni i odredbe mogu određivati najmanju starost rukovatelja te ograničavati upotrebu ovog stroja!

Prije radova na stroju stavite osobnu zaštitnu opremu.

Radove na električnim komponentama ili sredstvima za rad smiju obavljati samo stručni električari ili se smiju obavljati samo pod vodstvom i uz nadzor stručnog električara.

50.3 Opće upute o sigurnosti

Radi sprečavanja pogrešaka u radu, šteta i ugrožavanja zdravlja prilikom radova sa strojem treba uz opća pravila za siguran rad posebno obratiti pozornost na sljedeće točke:



- Prije svake uporabe provjerite ispravnost stroja. Pazite da sve zaštitne naprave budu na pravom mjestu i funkcionalne i uvjerite se da su sve matice, vijci itd. čvrsto zategnuti. Stroj ne pokrećite ako primijetite da neki dijelovi nedostaju ili su oštećeni!
- U području rada i u okruženju stroja pobrinite se za dovoljno osvjetljenje.
- Ruke i noge držite podalje od pokretnih dijelova stroja i za vrijeme rada pazite na stabilnost.
- Uvjerite se da u području koje se zbija nema električnih kablova pod naponom, plinovodnih ili vodovodnih cijevi koje bi se vibracijama mogle oštetiti.
- Alat za namještanje uklonite prije uključivanja stroja.
- Stroj koji radi nikada ne ostavljajte bez nadzora (prije odlaska uvijek ugassite stroj).
- Uvjerite se da neovlaštene osobe budu da odgovarajućem sigurnosnom razmaku od stroja te posebno djecu udaljite od stroja.
- Rad, održavanje i popravljavanje stroja smiju obavljati samo osobe koje poznaju stroj i koje su tijekom tih radova upoznati s mogućim opasnostima.
- Uvijek nosite prikladnu osobnu zaštitu opremu (zaštita za uši, rukavice, zaštitna obuća, pripijena zaštitna radna odjeća itd.)!
- Nemojte raditi na stroju ako ste umorni, dekoncentrirani odn. pod utjecajem lijekova, alkohola ili droga!
- Uređajem nikada nemojte raditi u prisutnosti gorivih tekućina ili plinova (opasnost od eksplozije!).
- Radove održavanja, namještanja i čišćenja obavljajte samo kad je motor isključen.
- Koristite samo rezervne dijelove i pribor koje je odobrila tvrtka Zipper Maschinen.

50.4 Posebne upute o sigurnosti za rad strojeva ZI-RPE60C i ZI-RPE90C

- Stroj je napravljen tako da njime rukuje jedna osoba. Strojem uvijek upravljajte sa stražnje strane. Nikada ne stojte bočno ili ispred stroja ako motor radi
- Dugotrajnije kontinuirano korištenje vibracijske ploče može uslijed vibracija dovesti do smetnji u prokrvljenosti, posebno u rukama. Zato redovito uzimajte pauze! Nosite prikladne zaštitne rukavice kako biste umanjili intenzitet vibracija. Tvrdoća podloge koju treba obraditi, osobna sklonost smetnjama u prokrvljenosti kao i niske vanjske temperature u značajnoj mjeri smanjuju dopušteno vrijeme korištenja.
- Tijekom radova u zemljanim iskopima ili građevinskim jamama ili u njihovoj blizini uvjerite se da su stijenke jame stabilne i da se zbog vibracija neće urušiti.
- Udaljite se od rubova i jama i izbjegavajte situacije u kojima bi se vibracijska ploča mogla prevrnuti.
- Prekomjerna buka može dovesti do oštećenja te privremenog ili trajnog gubitka sluha. Nosite zaštitu za uši certificiranu prema odredbama o zaštiti zdravlja i sigurnosti kako biste izbjegli izloženost buci.
- Regulirani broj okretaja motora ne povećavajte iznad 3.500 o/min. To bi moglo dovesti do oštećenja na stroju i ozljeđivanja ljudi.

50.5 Upute o sigurnosti za strojeve s motorom s unutarnjim izgaranjem

- Ne dirajte motor i/ili ispuh tijekom rada odn. neposredno nakon isključivanja! Ti se dijelovi za vrijeme rada jako zagrijavaju i mogu dovesti do opekotina.
- Ne dirajte utikač svjećice dok motor radi (strujni udar!).
- Uređajem ne radite u zatvorenim područjima ili u loše prozračenim prostorijama osim ako postoji odgovarajuće prozračivanje uz pomoć ispušnih ventilatora ili crijeva. (opasnost od gušenja ugljičnim monoksidom!)
- Za vrijeme rada stroja nemojte pušiti.
- Nemojte pušiti prilikom ulijevanja goriva.
- Gorivo ulijevajte samo u dobro prozračenom području.
- Nemojte ulijevati gorivo dok motor radi ili je stroj još vruć.
- Gorivo ne ulijevajte u blizini otvorenog plamena.
- Prilikom ulijevanja ne izlijevajte gorivo.
- Prepunjeni benzinski motor nemojte pokretati ručno dok je svjećica izvađena – gorivo nakupljeno u cilindru prskat će iz otvora za svjećicu.
- Na motorima ne provodite testiranje iskre za paljenje ako je motor prepunjen ili se osjeća miris benzina. Iskra bi mogla zapaliti pare.



- Benzin ili druge vrste goriva odn. zapaljive otopine nemojte koristiti za čišćenje dijelova stroja, a posebno ne u zatvorenim prostorijama. Pare goriva i otopina mogu eksplodirati.
- Područje oko ispušnog lonca uvijek održavajte čistim od stranih tvari kao što su listovi, papir, karton itd. Vrući ispušni lonac mogao bi zapaliti te tvari i uzrokovati požar.
- Nakon ulijevanja goriva zatvorite poklopac spremnika.
- Vod goriva i spremnik redovito provjeravajte u pogledu propuštanja i pukotina. Nemojte raditi sa strojem ako ima propuštanja u sustavu gorivu.
- Gorivo čuvajte samo u za to predviđenim i odobrenim spremnicima.

50.6 Upozorenja na opasnost

Usprkos namjenskoj uporabi i dalje postoje druge opasnosti. Uslijed izvedbe i konstrukcije stroja prilikom rukovanja strojem moglo bi doći do opasnih situacija koje su u ovoj Uputi za uporabu označene ovako:

OPASNOST



Ovakva Uputa o sigurnosti ukazuje na neposredno opasnu situaciju koja, ako se ne spriječi, može dovesti do smrti ili teških ozljeda.

UPOZORENJE



Ovakva Uputa o sigurnosti ukazuje na moguću opasnu situaciju koja, ako se ne spriječi, može dovesti do teških ozljeda pa čak i do smrti.

OPREZ



Ovakva Uputa o sigurnosti ukazuje na moguću opasnu situaciju koja, ako se ne spriječi, može dovesti do manjih ili lakih ozljeda.

NAPOMENA



Ovakva Uputa o sigurnosti ukazuje na moguću opasnu situaciju koja, ako se ne spriječi, može dovesti do materijalne štete.

Neovisno o svim sigurnosnim propisima vaš zdravi razum i vaša odgovarajuća tehnička kvalifikacija/obuka jesu i ostaju najvažniji čimbenik sigurnosti za ispravno rukovanje strojem!
Siguran rad u prvom redu ovisi o vama!







51 MONTAŽA

51.1 Provjera opsega isporuke

Nakon isporuke odmah provjerite ima li oštećenja od transporta i nedostaju li neki dijelovi.

51.2Sastavljanje stroja

Stroj se isporučuje montiran, potrebno je samo montirati dijelove koji su demontirani radi transporta.

	<ol style="list-style-type: none">1. Spojite dva dijela stremena za.
	<ol style="list-style-type: none">2. Napravu za transport montirajte pomoću navojne šipke
	<ol style="list-style-type: none">3. Uzmite potezno uže za gas koje je namotano na motoru i stezaljku ručice gasa fiksirajte na dršku.4. Uvjerite se da je gornje potezno uže za gas postavljeno na minimum (simbol „kornjače“).5. Na kraju potezno uže za gas pomoću dvije kableske spojnice pričvrstite za stremen za držanje.
	<ol style="list-style-type: none">6. Ako je potrebno gumenu podlogu pomoću metalnih letvica i vijaka koji su dostupni u opsegu isporuke pričvrstite na donju stranu stroja.

51.3 Kontrolna lista prije pokretanja

NAPOMENA



Upotreba razrjeđivača za boju, benzina, agresivnih kemikalija ili abrazivnih sredstava dovodi do materijalnih šteta na površinama! Zbog toga za čišćenje koristite samo blaga sredstva za čišćenje!

- Očistite stroj i po potrebi uklonite prljavštinu i prašinu.
- Ako je filter za zrak prljav, iznutra propušite uložak filtra za zrak tako da mlaz suhog stlačenog zraka pomičete gore-dolje. Nastavite sve dok ne uklonite svu prašinu. Filter za zrak po potrebi zamijenite novim.
- Provjerite ima li prljavštine i prašine na vanjskom dijelu rasplinjača i po potrebi ga očistite suhim stlačenim zrakom.
- Provjerite čvrsti dosjed matica za pritezanje i vijaka. (Vijci ili svornjaci koji su se otpustili zbog vibracija mogu dovesti do ozljeda!)

51.3.1 Provjerite razinu motornog ulja

NAPOMENA



Preniska razina ulja dovodi do oštećenja motora te skraćuje životni vijek stroja. Zato prije svakog pokretanja provjerite razinu motornog ulja i po potrebi dolijte motorno ulje.



Slika simbola

1. Za provjeru razine motornog ulja stroj postavite na sigurnu, ravnu površinu. Isključite motor i stroj pustite da stoji deset minuta kako bi se cirkulirajuće ulje skupilo u posudi za ulje .
2. Odvrnite šipku za mjerenje ulja i obrišite čistom krpom bez vlakana ili papirnatim ručnikom bez vlakana.

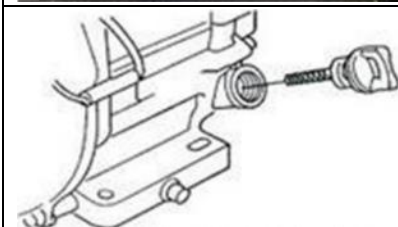

3. Mjernu šipku opet do graničnika gurnite u otvor, ali ju nemojte zavrnuti. (Pazite da šipku ne gurnete do kraja – ponekad se može saviti.)

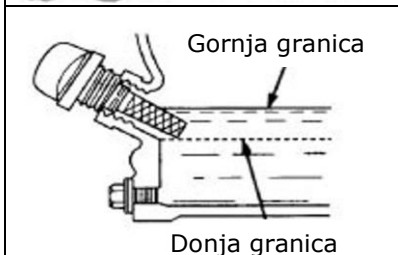

4. Šipku za mjerenje ulja opet izvucite i očitajte razinu ulja. Za to postoje dvije oznake – vidi sliku lijevo.
5. Ako je razina ulja niska, dolijte preporučeno ulje maksimalno do gornjeg ruba (maksimalni volumen: cca. 0,5 l).
6. Šipku za mjerenje ulja opet umetnite i zavrnite.

51.3.2 Provjera razine goriva u spremniku

NAPOMENA



Vodite računa o propisima o sigurnosti za kontrolu goriva. Filtrirajte gorivo prilikom ulijevanja kako biste spriječili ulazak stranih čestica u prostor za izgaranje. Obrišite gorivo koje je iscurilo.

Postupak:

1. Odvrnite poklopac spremnika (na spremniku goriva).
2. Vizualno provjerite razinu punjenja. Po potrebi dolijte benzin s odgovarajućim brojem oktana (ROZ 95).
3. Poklopac spremnika nakon ulijevanja dobro zatvorite.



52 RAD

- Prije početka zbijanja osigurajte radno okruženje.
- Stroj pokrećite tek nakon što ste pročitali i razumjeli upute o sigurnosti i nakon što ste proveli mjere potrebne prije prvog pokretanja.
- Ispravna vlažnost tla je vrlo važna za ispravno zbijanje. Zbijanje presuhenih materijala olakšava se močenjem materijala. Prevelika količina vlage opet ostavlja vodom ispunjene šupljine koje slabe nosivost tla.
- Voda odn. prekomjerno zalijevanje mogu dovesti do preopterećenja i gašenja motora.

52.1 Informacije za prvo pokretanje

NAPOMENA



Vodite računa o tome da se stroj isporučuje bez motornog ulja i goriva. Uvjerite se da ta pogonska sredstva budu napunjena prije prvog pokretanja.

POZOR: stroj se ne će pokrenuti dok motorno ulje nije doliveno do gornje granice!

52.1.1 Probni rad prilikom prvog pokretanja

- Stroj pustite da oko 3 minute radi u praznom hodu
- Pazite na nenormalne zvukove
- Pazite na ispušne plinove (precrni, prebijeli)?

52.1.2 Upute za prvih 20 sati rada

Kako biste optimizirali očekivani životni vijek stroja, redovito biste se trebali pridržavati sljedećih točaka:

- Štedite motor u prvih 20 sati rada (to vrijedi i za rabljene motore nakon opsežnog održavanja). To znači: manji broj okretaja i manje maks. radno opterećenje nego u normalnom načinu rada.
- Zamijenite motorno ulje nakon prvih 20 sati rada.

52.2 Upute o radu

- Dok motor radi nikada ne povlačite potezno uže. Time se oštećuje motor.
- Potezni mehanizam za promjenu broja okretaja motora ograničen je vijkom za namještanje. On je tvornički namješten. Tu postavku nikada ne mijenjajte samovoljno jer biste mogli preopteretiti motor.
- Strojem nikako nemojte raditi na nagibima preko 20° jer se čak i kod normalne razine ulja motor ne bi mogao dovoljno podmazivati.
- Ispred vibracijske ploče, u njenom smjeru kretanja, i u području od jednog metra oko vibracijskog uređaja ne smije stajati nitko osim korisnika.
- Za vrijeme zbijanja i povišenja zemljanog objekta najprije treba dva do tri puta zbiti približno 10 do 15 cm unutar ruba, a zatim se zbija rub.
- Ako zbijate zemlju u unutrašnjosti zgrade, vibracijska ploča ne smije dodirivati podzemnu konstrukciju, stupove od armiranog betona, podlogu stroja niti podzemne cijevi itd.
- Za vrijeme radova unutar zgrade vibracijskom pločom ili ekscentričnim blokom ne udarajte o zidove.
- Ako na nekoj površini istovremeno radi više vibracijskih ploča, međusobni paralelni razmak strojeva ne smije biti manji od pet metara, a razmak između prednjeg i stražnjeg stroja ne smije biti manji od deset metara.
- Ako stroj ne radi u ravnom i urednom okruženju, npr. ako radi na mekanom ili neravnom tlu, uvjerite se da snagu spustite na minimum kako biste izbjegli utonuće stroja. Na nagibima (dopušteno je maks. 20° !!!) pazite da spriječite prevrtanje stroja.
- U sljedećim, posebno opasnim područjima, budite posebno oprezni:
 - Kod tunelskih radova treba se pobrinuti za dobro prozračivanje kako bi se spriječile nezgode. Nadalje treba postojati ispravan sustav kontrole funkcionalnosti opskrbe svježim zrakom.

52.3 Pokretanje stroja

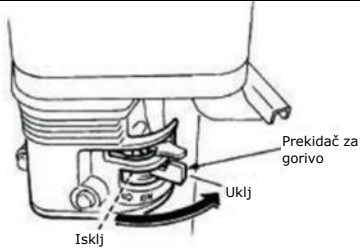
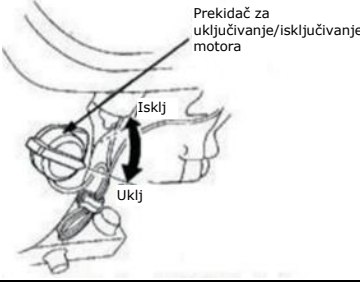
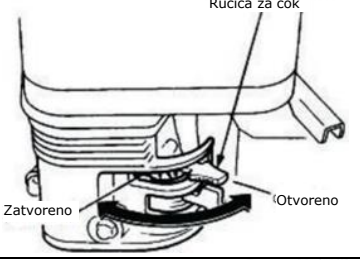
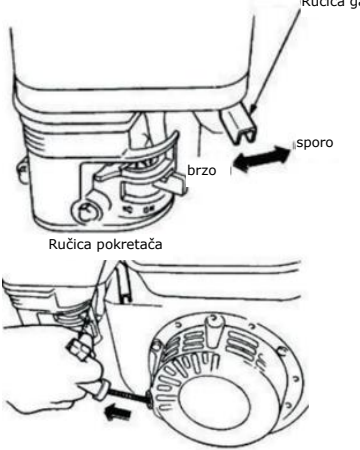
	<p>1. Otklopite stremen za držanje i napravu za transport učvrstite u gumenom držaču.</p>
	<p>2. Prekidač za gorivo okrenite u položaj „UKLJ“.</p> <p>3. I prekidač za UKLUČIVANJE/ISKLUČIVANJE motora (prekidač za paljenje) isto stavite u položaj „UKLJ“.</p>
	<p>Uputa: zatvoreni položaj ručice za čok obogaćuje mješavinu goriva za pokretanje hladnog motora. Otvoreni položaj daje ispravnu mješavinu goriva za normalan rad nakon pokretanja te za pokretanje toplog motora.</p> <p>4. Ručicu za čok postavljajte u „ZATVORENI“ položaj samo kad je motor hladan.</p>
	<p>5. Ručicu gasa stavite na „Halbgas“ (polugas) (= središnji položaj između „brzo“ i „sporo“).</p> <p>Uputa: uže pokretača nemojte povlačiti do kraja i nakon povlačenja nemojte ga pustiti da se nekontrolirano vrati, nego da se brzo namota.</p> <p>6. Uхватite ručicu pokretača i polagano ju izvucite. Na jednom mjestu otpor će biti najjači. To je točka kompresije. U toj točki uže pustite da se malo vrati i zatim ga snažno izvucite.</p> <p>7. Ručicu čoka stavite u otvoreni položaj ako motor radi.</p> <p>8. Ručicu gasa još otvorite i stroj počinje vibrirati.</p>

52.4 Zaustavljanje stroja

52.4.1 Isključivanje u nuždi

U slučaju opasnosti i/ili nužde vibracijsku ploču možete brzo isključiti pomoću regulatora broja okretaja tako da ga potpuno gurnete u položaj za ZAUSTAVLJANJE.

52.4.2 Normalno isključivanje

1. Gornju poteznu ručicu gasa postavite na „minimum“ i motor pustite da pri niskom broju okretaja radi u praznom hodu još cca. 3 minute.
2. Zatim prekidač za UKLUČIVANJE/ISKLUČIVANJE motora (prekidač za paljenje) stavite u položaj OFF (Isklj).
3. Zatvorite prekidač za gorivo.
4. Pričekajte sa skladištenjem stroja dok se motor ne ohladi.



53 ODRŽAVANJE

UPOZORENJE



Vruće površine i rotirajući dijelovi stroja mogu dok motor radi izazvati teške ozljede pa čak i uzrokovati smrt. Stroj prije adaptacija, namještanja, čišćenja i održavanja uvijek isključite i osigurajte od nehotičnog ponovnog pokretanja.

53.1 Plan održavanja i servisiranja

53.1.1 Tablica s mjerama

Što?	Učestalost (interval)
Provjera razine goriva	prije svakog pokretanja:
Provjera razine motornog ulja	prije svakog pokretanja:
Kontrola elemenata za rukovanje	prije svakog pokretanja:
Kontrola oštećenih dijelova	prije svakog pokretanja:
Kontrola labavih ili izgubljenih vijaka	prije svakog pokretanja:
Zamjena motornog ulja	prvi put nakon 20 h, a zatim svakih 100 h
Provjera klinastog remena	svakih 50 h; zamjena nakon 300 h ili 1 godine
Zamjena ulja uzбудnika	svakih 200 h
Čišćenje filtra za zrak	svakih 50 h, zamjena nakon 300 h ili 1 godine
Provjera svjećica	svakih 100 h; zamjena nakon 300 h ili 1 godine

Navedeni intervali odnose se na radove u „normalnim“ radnim uvjetima. Ovisno o opterećenju zamjena može biti potrebna i ranije.

53.2 Zamjena ulja u vibracijskoj jedinici

NAPOMENA



Stara ulja ne smiju dospjeti u okoliš! Za informacije o ispravnom zbrinjavanju po potrebi kontaktirajte lokalne vlasti.

53.2.1 Zamjena ulja uzбудnika na ZI-RPE60C

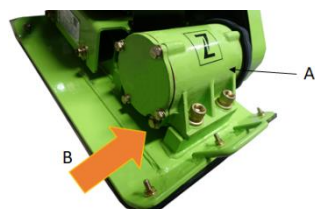

Za ispuštanje ulja uzбудnika uklonite vijak za ispuštanje (B) na uzбудniku (A) i zatim nagnite stroj . (Vodite računa o tome da će toplo ulje lakše iscuriti.) Nakon toga stroj opet izravajte i dolijte novo ulje. Preporučeno ulje za uzбудnik je ISO VG68 ili slično i treba ga uliti cca. 250 ml.

53.2.2 Zamjena ulja uzбудnika na ZI-RPE90C

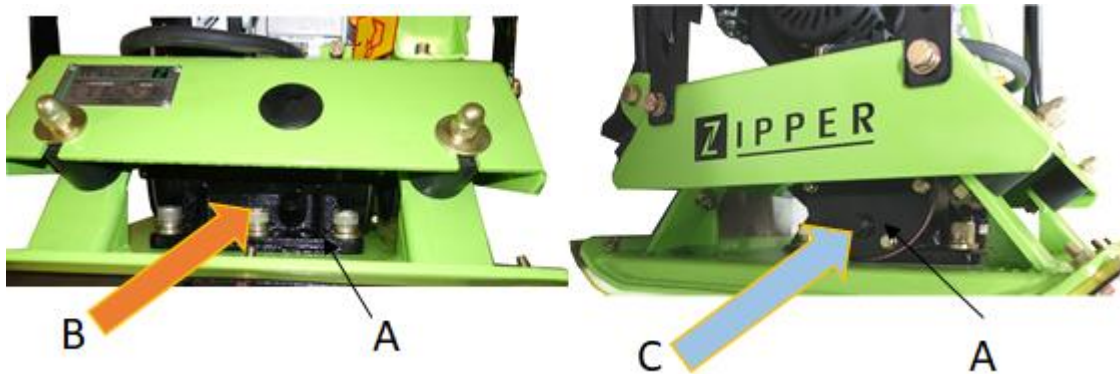

Za ispuštanje ulja uzbudnika uklonite vijke za ispuštanje (B) na uzбудniku (A). Zatim nagnite stroj. Vijak za ispuštanje (B) opet zategnite i ulijte novo ulje (kroz vijak (C)). Preporučeno ulje za uzбудnik je ISO VG68 ili slično i treba ga uliti cca. 350 ml.

53.3 Zamjena motornog ulja

NAPOMENA



Stara ulja ne smiju dospjeti u okoliš! Za informacije o ispravnom zbrinjavanju po potrebi kontaktirajte lokalne vlasti.

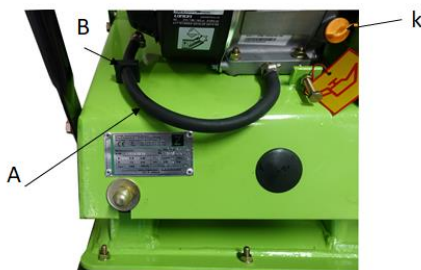

1. Izvucite cijev za otpuštanje ulja (A) iz držača (B).
 2. Skinite vijak na crijevo za pražnjenje ulja. Iztekajoće ulje ulov u prikladno posodoin to profesionalno ukloniti!
 3. Vijak za ispuštanje ulja nakon pražnjenja opet zategnite.
 4. Kroz otvor za ulijevanje (K) dolijte svježje ulje (v. odjeljak Provjera razine motornog ulja).
- Koristite samo motorno ulje visoke kvalitete!*

53.4 Čišćenje filtra za zrak

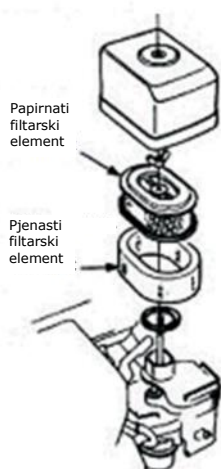

Prljavi filterar za zrak može uzrokovati probleme pri pokretanju stroja, gubitak snage za vrijeme rada i skraćenje radnog vijeka motora.

Za oštećenja motora nastala propuštanjem redovitog čišćenja filtra za zrak tvrtka Zipper Maschinen ne preuzima nikakvu odgovornost.

1. Za čišćenje filtra za zrak najprije otpustite krilnu maticu na kućištu filtra za zrak, uklonite poklopac (pjenasti filterarski element) i izvadite kasetu filtra za zrak (papirnati filterarski element). Oba elementa mehanički očistite mekanom četkom
2. Ako treba očistiti samo kasetu filtra za zrak, ispušite ju suhim mlazom stlačenog zraka s unutarnje strane prema filtru sve dok se ne ukloni sva prašina.

Filterar za zrak treba zamijeniti kad:

- padne snaga motora i istovremeno se povećća potrošnja goriva
- se povećća potrošnja ulja
- uključivanje motora postane otežano

53.5 Provjera i zamjena klinastog remena i spojke

UPOZORENJE



Upozorenje na opasnost od zahvaćanja/uvlačenja! Nikada ne pokušavajte provjeravati klinasti remen dok motor radi. Ruke bi vam mogle dospjeti između klinastog remena i spojke. Posljedica su teške ozljede ruku.

NAPOMENA



Ako vibriranje stroja – neovisno o broju odrađenih sati – u normalnom radu odjednom oslabi ili potpuno prestane, najprije provjerite klinasti remen i spojku.

Labavi ili istrošeni klinasti remeni smanjuju učinkovitost prijenosa snage te za posljedicu imaju slabo zbijanje i skraćenje životnog vijeka samog remena. Zato provjeravajte zategnutost klinastog remena u propisanim vremenskim razmacima.

53.5.1 Provjera zategnutosti klinastog remena

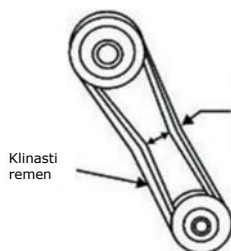

Ispravna zategnutost klinastog remena 10 do 15 mm pri pritisku prstom između palca i kažiprsta

1. Otpustite vijke (S) poklopca klinastog remena i skinite ga.
2. Zategnutost klinastog remena je u redu ako remen pri pritisku palcem i kažiprstom popusti za cca. 10 do 15 mm. Ako je klinasti remen prelabav odn. prezategnut, prilagodite zategnutost!
3. Nakon provjere koja je završila pozitivno montirajte poklopac klinastog remena!

53.5.2 Zatezanje klinastog remena

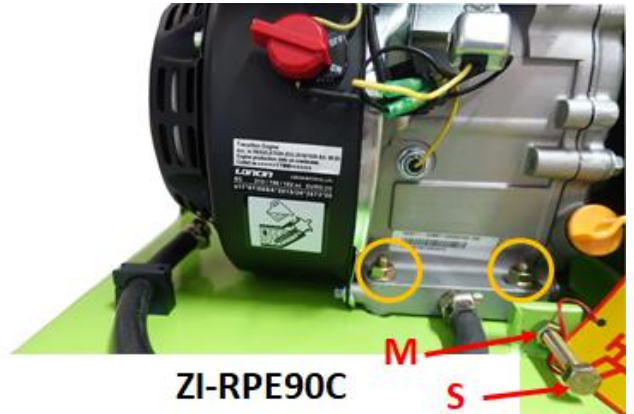
ZI-RPE60C

ZI-RPE90C

Klinasti remen se zateže pomicanjem bloka motora na vibracijskoj ploči.

1. Uklonite poklopac klinastog remena.
2. Otpustite četiri vijka motora kojima je blok motora pričvršćen na vibracijskoj ploči.
Koraci 3-4 samo za ZI-RPE90C
3. Otpustite sigurnosnu maticu M kako biste blok motora pomaknuli pomoću vij(a)ka S.
Zavrnite vijak/vijke S (zakretanje udesno) = zatezanje remena
Odvrnite vijak/vijke S (zakretanje ulijevo) = otpuštanje remena
4. Čim je remen ispravno zategnut, vijak/vijke S za namještanje položaja motora opet fiksirajte uz pomoć matice/matica M .
5. Opet učvrstite četiri vijka motora.
6. Na kraju opet pričvrstite zaštitni poklopac klinastog remena.

53.5.3 Zamjena klinastog remena

1. Otpustite klinasti remen i stavite ga u maksimalan prednji položaj (odvrite S).
2. Klinasti remen oslobodite s kotura.
3. Očistite pogonski kotač uključujući i V utor i unutrašnjost zaštitnog poklopca.
4. Umetnite novi klinasti remen i opet ga zategnite.
5. Na kraju opet stavite zaštitni poklopac klinastog remena.

53.5.4 Provjera spojke

Kad je remen skinut, provjerite ima li na vanjskom bubnju spojke oštećenja i je li utor pohaban ili oštećen. Kad je remen skinut, provjerite ima li na vanjskoj strani oštećenja te je li "V" utor vidljivo pohaban i oštećen. Po potrebi očistite V utor.

53.6 Čišćenje svjeće

1. Izvucite kapicu svjeće i uklonite prljavštinu na vanjskom dijelu svjeće.
2. Zatim ključem za svjećicu odvrnite svjećicu .
3. Provjerite keramičku izolaciju, očistite elektrode (metalne vrhove) i provjerite razmak između kontakata. Trebao bi iznositi 0,7 do 0,8 mm.
4. Očišćenu (ili zamijenjenu) svjećicu opet montirajte i ponovno stavite kapicu svjeće.

54 TRANSPORT

UPOZORENJE



Stroj nikada ne podižite niti transportirajte dok motor radi!



54.1 Transport na veće udaljenosti

Za transport na kraće udaljenosti koristite dršku za ruke i montiranu napravu za transport:



1. Napravu za transport otpustite iz gumenog držača i osovinu kotača oslonite na tlo.
2. Stroj izvucite unatrag sve dok osnovna ploča ne nalegne na gumene podloge ovjesa kotača.
3. Ručku pritisnite okomito sve dok težište stroja ne bude iza osovine kotača.

Stroj pomičite samo na ravnoj i čvrstoj podlozi!

54.2 prijevoznim sredstvima

Podizanje i spuštanje na drugim

NAPOMENA



Za podizanje i postavljanje stroja na drugo prijevozno sredstvo potrebne su dvije osobe – jedna osoba za rukovanje dizalicom i druga osoba za održavanje stroja u ravnoteži.

1. Uvjerite se da su dizalica i pribor prikladni za terete iznad 80 kg.
2. Prije podizanja provjerite zavar na prstenu za podizanje i pričvršćenje podiznog okvira.
3. Stroj najprije podignite samo nekoliko centimetara kako biste provjerili nosivost.
4. Stroj u nastavku što pažljivije podignite u željeni položaj.
5. Teret ispravno osigurajte za transport.

55 SKLADIŠTENJE

Ako stroj miruje duže vrijeme (>30 dana):

4. Ispraznite spremnik ulja odn. spremnik goriva.
5. Skinite svjećicu i u cilindar ulijte nekoliko kapi motornog ulja. Pomoću pokretača s užetom nekoliko puta okrenite motor da se ulje dobro rasporedi u unutrašnjosti cilindra. Očistite i opet stavite svjećicu.
6. Ohlađeni stroj pokrijte i pospremite izvan dosega djece i neovlaštenog osoblja na dobro prozračenom, suhom mjestu na kojem će bit zaštićen od smrzavanja.

56 ZBRINJAVANJE



Stroj ne zbrinjavajte s običnim otpadom. Kontaktirajte tijela lokalne vlasti za informacije o raspoloživim mogućnostima zbrinjavanja. Ako kod specijaliziranog trgovca kupite novu vibracijsku ploču ili ekvivalentni uređaj, u nekim je zemljama trgovac obavezan odgovarajuće zbrinuti stari stroj.

57 UKLANJANJE POGREŠAKA

UPOZORENJE



Vruće površine i rotirajući dijelovi stroja mogu dok motor radi izazvati teške ozljede pa čak i uzrokovati smrt. Stroj prije uklanjanja smetnji uvijek isključite i osigurajte od nehotičnog ponovnog pokretanja.

Pogreška	Mogući uzrok / uklanjanje
Motor se ne pokreće	<ul style="list-style-type: none">▪ PROVJERITE PREKIDAČ ZA UKLJUČIVANJE/isključivanje i uvjerite se da je u položaju "EIN" (Uklj).▪ Provjerite opskrbu gorivom.▪ Provjerite razinu motornog ulja (senzor sprečava pokretanje ako je razina ulja preniska).▪ Uvjerite se da je kabel svjećice za paljenje spojen.▪ Provjerite svjećicu



	<ul style="list-style-type: none">▪ Provjerite rasplinjač i filter za zrak i uvjerite se da su čisti.▪ Provjerite opskrbu gorivom.▪ Provjerite je li slavina za gorivo otvorena.▪ Provjerite razine ulja.▪ Provjerite stanje filtra za zrak.
Motor se zaustavlja	
Motor nema dovoljno snage:	<ul style="list-style-type: none">▪ Provjerite opskrbu gorivom (je li slavina za gorivo otvorena?)▪ Provjerite stanje filtra za zrak.▪ Provjerite položaj gasa.
Nedovoljno vibriranje	<ul style="list-style-type: none">▪ Provjerite proklizava li klinasti remen ili se izgubio.▪ Provjerite položaj gasa.
Stroj se ne pokreće slobodno	<ul style="list-style-type: none">▪ Provjerite ima li naslaga na donjoj strani ploče.



58 ERSATZTEILE / SPARE PARTS / NÁHRADNÍ DÍLY

58.1 Ersatzteilbestellung / spare parts order / Objednávka náhradních dílů

(DE) Mit ZIPPER-Ersatzteilen verwenden Sie Ersatzteile, die ideal aufeinander abgestimmt sind. Die Passgenauigkeit der Teile verkürzt ihre Einbauzeit und erhöht die Lebensdauer der Maschine.

HINWEIS

Der Einbau von anderen als Originalersatzteilen führt zum Verlust der Garantie!

Verwenden Sie beim Tausch von Komponenten/Teilen deshalb nur Originalersatzteile!

Beim Bestellen von Ersatzteilen verwenden Sie bitte das Serviceformular, das Sie am Ende dieser Anleitung finden. Geben Sie stets Maschinentype, Ersatzteilnummer sowie Bezeichnung an. Um Missverständnissen vorzubeugen, empfehlen wir mit der Ersatzteilbestellung eine Kopie der Ersatzteilzeichnung beizulegen, auf der die benötigten Ersatzteile eindeutig markiert sind.

[Bestelladresse sehen Sie unter Kundendienstadressen im Vorwort dieser Dokumentation.](#)

(EN) With ZIPPER spare parts you use spare parts that are ideally matched to each other. The fitting accuracy of the parts shortens their installation time and increases the service life of the machine.

NOTE

The installation of parts other than original spare parts leads to the loss of the guarantee! Therefore, when replacing components/parts, only use original spare parts!

When ordering spare parts, please use the service form at the end of this manual. Always state machine type, spare part number and designation. In order to avoid misunderstandings, we recommend enclosing a copy of the spare part drawing with the spare part order, on which the required spare parts are clearly marked.

[You will find the ordering address under customer service addresses in the foreword to this documentation.](#)

(ES) Con las piezas de recambio originales de ZIPPER utilizará piezas que están en sintonía con las demás piezas, acortando el tiempo de instalación y alargando la vida útil de la máquina

IMPORTANTE

La instalación de piezas no originales, hace nula la garantía. ¡Use sólo repuestos originales!

Envíe su pregunta sobre las piezas que necesite al revendedor donde compró la máquina o al Atención al Cliente de ZIPPER.

[Puede encontrar la dirección de pedidos en el prefacio de este manual de instrucciones.](#)

(FR) Pour les machines ZIPPER utiliser toujours des pièces de rechange pour réparer la machine. Le réglage optimal de pièces réduit le temps d'installation et préserve la vie de la machine.

IMPORTANT

L'installation de pièces de rechange non d'origine annule la garantie!

Utiliser toujours des pièces de rechange d'origine ZIPPER.

Pour commander des pièces détachées, s'il vous plaît utiliser le formulaire de service qui est la fin de ce manuel. Toujours entrer le type de machine et le numéro de la pièce de rechange et le nom de la pièce. Pour éviter les malentendus, il est recommandé une copie du schéma de vue explosé dans lequel vous marquez clairement les pièces de rechange nécessaires.

[Vous trouverez notre adresse sur la préface de ce manuel.](#)

(CZ) Pomocí náhradních dílů ZIPPER můžete použít náhradní díly, které jsou dokonale shodné. Přesnost montáže součástí zkracuje jejich montážní dobu a prodlužuje životnost stroje.

POZNÁMKA

Instalace jiných než originálních náhradních dílů vede ke ztrátě záruky!

Při výměně součástí / dílů používejte pouze originální náhradní díly!

Při objednávání náhradních dílů použijte servisní formulář uvedený na konci této příručky. Vždy uvádějte typ stroje, číslo náhradního dílu a název. Aby nedocházelo k nedorozuměním,



doporučujeme umístit náhradní objednávku s kopií nákresu náhradních dílů, na kterém jsou jasné označeny požadované náhradní díly.

[Adresa objednávání naleznete v adresářích zákaznické služby v předmluvě této dokumentace.](#)

(SL) Z rezervními deli ZIPPER lahko uporabite nadomestne dele, ki so popolnoma usklajeni. Natančnost prileganja delov skrajša čas namestitve in podaljša življenjsko dobo stroja.

OPOMBA

Namestitev drugih originalnih rezervnih delov povzroči izgubo garancije! Pri zamenjavi komponent / delov uporabite samo originalne nadomestne dele!

Pri naročanju nadomestnih delov uporabite servisni obrazec, ki je naveden na koncu tega priročnika. Vedno navedite vrsto naprave, številko rezervnega dela in ime. Da bi preprečili nesporazume, priporočamo, da rezervni del naročite z izvodom risbe rezervnih delov, na kateri so jasno označeni rezervni deli.

[Naslov naročila je mogoče najti pod naslovom službe za stranke v predgovoru te dokumentacije.](#)

(HR) Koristeći rezervne dijelove tvrtke ZIPPER koristite rezervne dijelove koji su idealno međusobno usklađeni. Usklađenost skraćuje vrijeme ugradnje i produžuje životni vijek stroja.

NAPOMENA

Ugradnjom neoriginalnih rezervnih dijelova prestaje jamstvo!

Prilikom zamjene komponenata/dijelova koristite samo originalne rezervne dijelove!

Prilikom naručivanja rezervnih dijelova koristite servisni obrazac koji možete pronaći na kraju ove upute. Uvijek navedite tip stroja, broj rezervnog dijela i naziv. Kako biste spriječili nesporazume, preporučamo Vam da narudžbi rezervnih dijelova priložite kopiju nacrtu rezervnog dijela na kojem su jasno označeni potrebni rezervni dijelovi.

[Adresu za naručivanje pogledajte u servisnim informacijama u predgovoru ove dokumentacije](#)



58.2 Explosionszeichnung / Exploded View /xx/xx/ Výkres dílů/ Razstavljena risba Rastavljeni nacrt

58.2.1 ZI-RPE60C

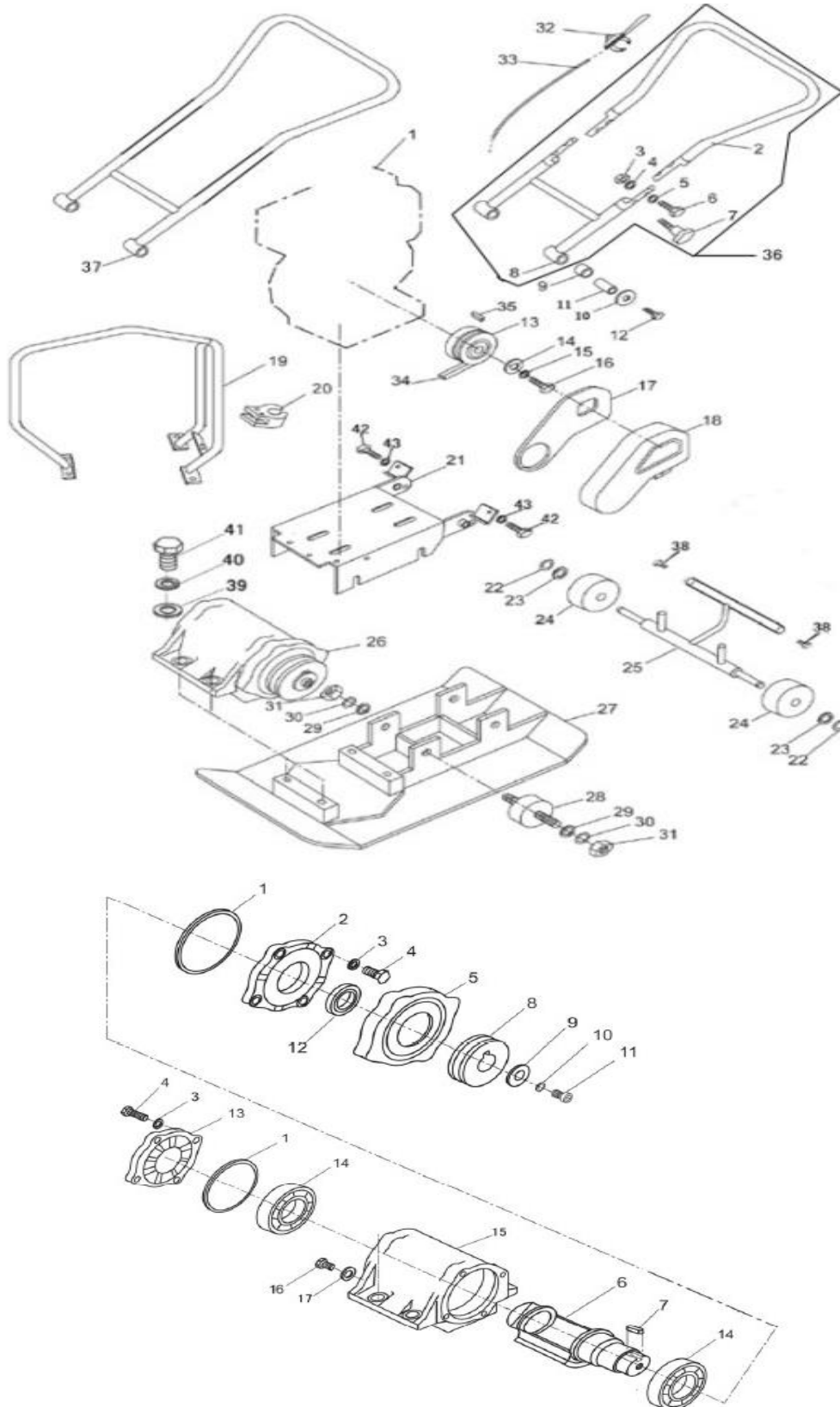



Major components			Major components of vibrator assy		
PART	DESCRIPTION	QTY	PART NO.	DESCRIPTION	QTY
100001	Engine	1	100026-01	Paper cushion	2
100002	Upper half of Handle (Optional)	1	100026-02	Case cover for pulley	1
100003	Locknut M10(Optional)	2	100026-03	Flat washer M8	8
100004	Flat washer \varnothing 10 (Optional)	2	100026-04	Hexagonal bolt M8*25	8
100005	Flat washer \varnothing 10 (Optional)	2	100026-05	Cover seal, vib.	1
100006	Hexagonal bolt M10*35(Optional)	2	100026-06	Ecc. Rotary shaft	1
100007	Horned bolt M10(Optional)	2	100026-07	Flat key 8*7*16	1
100008	Lower half of handle (Optional)	1	100026-08	Pulley, driven	1
100009	Rubber coupling for handle	2	100026-09	Flat washer \varnothing 10	1
100010	Spring washer \varnothing 12	2	100026-10	Spring washer \varnothing 10	1
100011	Bigger flat washer \varnothing 12.5	2	100026-11	Air vent screw M10*25	1
100012	Hexagonal bolt M12*65	2	100026-12	Oil seal	1
100013	Clutch assembly	1	100026-13	Case cover / shut-off	1
100014	Flat washer \varnothing 8	1	100026-14	Bearing 6211	2
100015	Spring washer \varnothing 8	1	100026-15	Vibrating case	1
100016	Bolt M8*25	1	100026-16	Bolt	1
100017	Dust-proof plate	1	100026-17	Aluminum washer \varnothing 12.5	1
100018	Belt cover	1			
100019	Protective frame(Optional)	1			
100020	Clamp	2			
100021	Plate for engine mounting	1			
100022	Circlip \varnothing 17(Optional)	2			
100023	Flat washer \varnothing 17(Optional)	2			
100024	Wheel (Optional)	2			
100025	Wheel bracket (Optional)	1			
100026	Vibrator assembly	1			
100027	Vibrating plate	1			
100027	Cast-iron base plate (Optional)	1			
100028	Shock absorber for vibrating plate	4			
100029	Flat washer \varnothing 10	4			
100030	Spring washer \varnothing 10	4			
100031	Nut M10	4			
100032	Throttle lever	1			
100033	Throttle cable	1			
100034	Belt	1			
100035	Flat key	1			
100036	Foldable handle Assy(Optional)	1			
100037	Straight handle Assy	1			
100038	Fit screw M10*35	2			
100039	Flat washer \varnothing 16	4			
100040	Spring washer \varnothing 16	4			
100041	Socked head bolt M16*55	4			
100042	Hexagonal bolt M12*50	2			
100043	Bigger flat washer \varnothing 12	2			



58.2.2 ZI-RPE90C

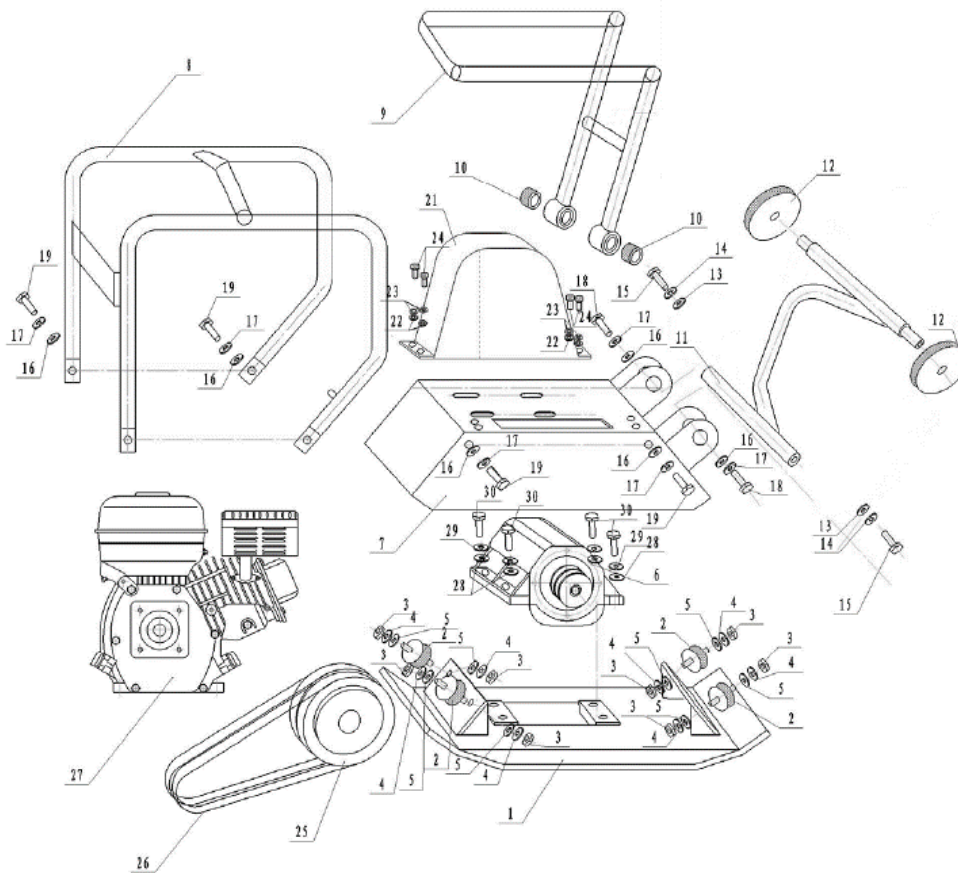

Pos.-Nr.	Beschreibung	description
1	Grundplatte	groundplate
2	Puffer	shock absorber
3	Mutter M10	nut M10
4	Unterlegscheibe	washer
5	Sprengring Ø 10	spring washer Ø 10
6	Erreger	excitor
7	Obermasse	engine plate
8	Schutzrahmen	frame
9	Führungsholm	handle
10	Kunststoffhülse	rubber sleeve
11	Transportfahrwerk	transport wheel handle
12	Räder	wheels
13	Unterlegscheibe Ø 8	washer Ø 8
14	Sprengring Ø 8	spring washer Ø 8
15	Schraube M8*20	screw M8*20
16	Unterlegscheibe Ø 12	washer Ø 12
17	Sprengring Ø 12	spring washer Ø 12
18	Schraube M12*55	screw M12*55
19	Schraube M12*35	screw M12*35
21	Keilriemenabdeckung	belt cover
22	Unterlegscheibe Ø 8	washer Ø 8
23	Sprengring Ø 8	spring washer Ø 8
24	Schraube M8*16	screw M8*16
25	Kupplung	clutch
26	Keilriemen	belt
27	Motor	engine
28	Unterlegscheibe Ø 16	washer Ø 16
29	Sprengring Ø 16	spring washer Ø 16
30	Schraube M16*45	screw M16*45



Erreger Rüttelplatte / excitor compactor

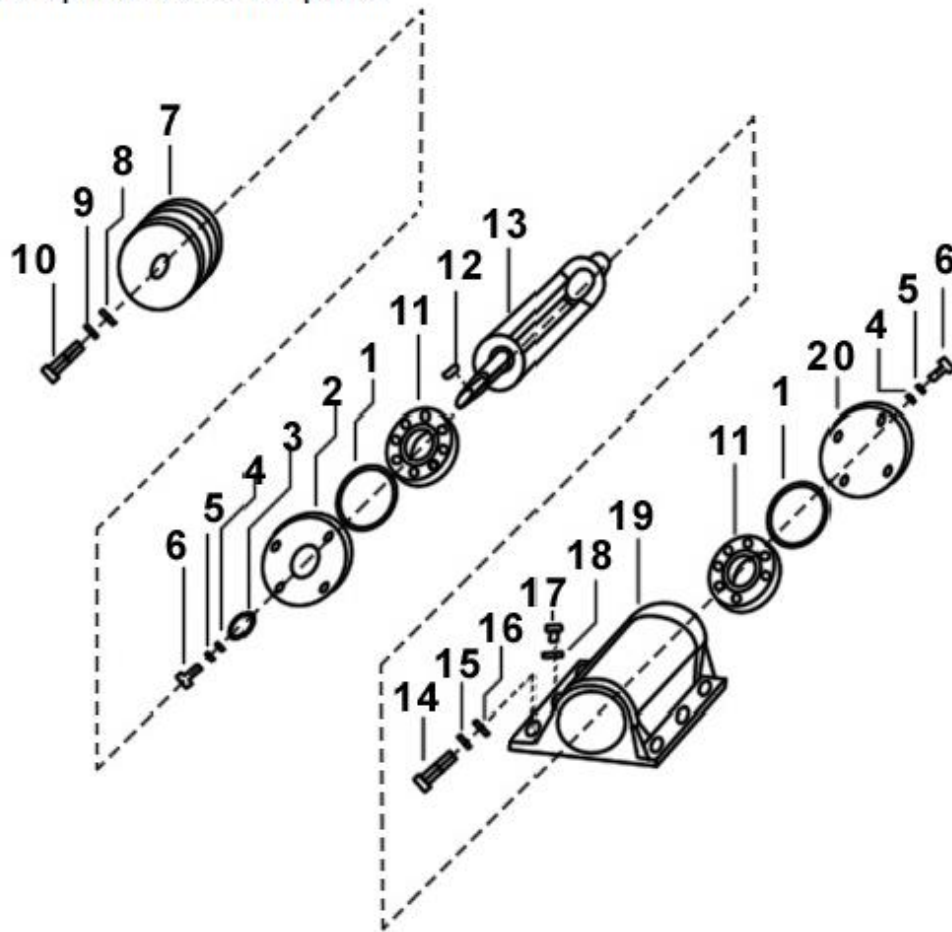

Pos.-Nr.	Beschreibung	description	Pos.-Nr.	Beschreibung	description
1	Dichtring	seal	11	Lager 6309	bearing 6309
2	Gehäusedeckel	case cover	12	Passfeder 8*20	flat key 8*20
3	Wellendichtring 50*35*10	oil seal 50*35*10	13	Antriebswelle	main shaft
4	Unterlegscheibe Ø 8	washer Ø 8	14	6-Kant-Bolzen M16*40	hexagonal bolt M16*40
5	Sprengtring Ø 8	spring washer Ø 8	15	Sprengtring Ø 16	spring washer Ø 16
6	6-Kant-Bolzen M8*25	hexagonal bolt M8*25	16	Unterlegscheibe Ø 16	washer Ø 16
7	Riemenscheibe	pulley	17	Dichtring	seal
8	Unterlegscheibe Ø 10	washer Ø 10	18	Ölschraube	drain screw
9	Sprengtring Ø 10	spring washer Ø 10	19	Erregergehäuse	excitor base
10	Entlüftungsschraube M10*30	vent screw M10*30	20	Lagergehäuse	bearing seat



GEWÄHRLEISTUNG (DE)

1.) Gewährleistung:

Die Fa. ZIPPER Maschinen gewährt für mechanische und elektrische Bauteile eine Gewährleistungsfrist von 2 Jahren für den Hobby Einsatz; bei gewerblichem Einsatz besteht eine Gewährleistung von 1 Jahr, beginnend ab dem Erwerb des Endverbrauchers/Käufers. Treten innerhalb dieser Frist Mängel auf, welche nicht auf im Punkt 3 angeführten Ausschlussdetails beruhen, so wird die Fa. Zipper nach eigenem Ermessen das Gerät reparieren oder ersetzen.

2.) Meldung:

Damit die Berechtigung des Gewährleistungsanspruches überprüft werden kann, muss der Käufer seinen Händler kontaktieren; dieser meldet schriftlich den aufgetretenen Mangel am Gerät der Fa. Zipper. Bei berechtigtem Gewährleistungsanspruch wird das Gerät beim Händler von Zipper abgeholt. Retoursendungen ohne vorheriger Abstimmung mit der Fa. Zipper werden nicht akzeptiert und angenommen.

3.) Bestimmungen:

a) Gewährleistungsansprüche werden nur akzeptiert, wenn zusammen mit dem Gerät eine Kopie der Originalrechnung oder des Kassenbeleges vom Zipper Handelspartner beigelegt ist. Es erlischt der Anspruch auf Gewährleistung, wenn das Gerät nicht komplett mit allen Zubehörteilen zur Abholung gemeldet wird.

b) Die Gewährleistung schließt eine kostenlose Überprüfung, Wartung, Inspektion oder Servicearbeiten am Geräte aus. Defekte aufgrund einer unsachgemäßen Benutzung durch den Endanwender oder dessen Händler werden ebenfalls nicht als Gewährleistungsanspruch akzeptiert. Z.B.: Verwendung von falschem Treibstoff, Frostschäden in Wasserbehältern, Treibstoff über Winter im Benzintank des Gerätes.

c) Ausgeschlossen sind Defekte an Verschleißteilen wie : Kohlebürsten, Fangsäcke, Messer, Walzen, Schneideplatten, Schneideeinrichtungen, Führungen, Kupplungen, Dichtungen, Laufräder, Sageblätter, Spaltkreuze, Spaltkeile, Spaltkeilverlängerungen, Hydrauliköle, Öl,- Luft- u. Benzinfilter, Ketten, Zündkerzen, Gleitbacken usw.

d) Ausgeschlossen sind Schäden an den Geräten verursacht durch: Unsachgemäße Verwendung, Fehlgebrauch des Gerätes; nicht seinem normalen Verwendungszweckes entsprechend; Nichtbeachtung der Bedienungs- u. Wartungsanleitung; Höhere Gewalt; Reparaturen oder technische Änderungen durch nicht autorisierte Werkstätten oder Kunden selbst. Durch Verwendung von nicht originalen Zipper Ersatz- oder Zubehörteilen.

e) Entstandene Kosten (Frachtkosten) und Aufwendungen bei nichtberechtigten Gewährleistungsansprüchen werden nach Überprüfung unseres Fachpersonals dem Kunden oder Händler in Rechnung gestellt.

f) Geräte außerhalb der Gewährleistungsfrist: Reparatur erfolgt nur nach Vorkasse oder Händlerrechnung gemäß des Kostenvoranschlages (inkl. Frachtkosten) der Fa. Zipper.

g) Gewährleistungsansprüche werden nur für den Kunden eines Zipper Händlers, der das Gerät direkt bei der Fa. Zipper erworben hat, gewährt. Diese Ansprüche sind nicht übertragbar bei mehrfacher Veräußerung des Gerätes.

4.) Schadensersatzansprüche und sonstige Haftungen:

Die Fa. Zipper haftet in allen Fällen nur beschränkt auf den Warenwert des Gerätes. Schadensersatzansprüche aufgrund schlechter Leistung, Mängel, sowie Folgeschäden oder Verdienstausfälle wegen eines Defektes während der Gewährleistungsfrist werden nicht anerkannt. Die Fa. Zipper besteht auf das gesetzliche Nachbesserungsrecht eines Gerätes.



61 WARRANTY GUIDELINES (EN)

1.) Warranty:

Company ZIPPER Maschinen GmbH grants for mechanical and electrical components a warranty period of 2 years for amateur use; and warranty period of 1 year for professional use, starting with the purchase of the final consumer. In case of defects during this period, which are not excluded by paragraph 3, ZIPPER will repair or replace the machine at its own discretion.

2.) Report:

In order to check the legitimacy of warranty claims, the final consumer must contact his dealer. The dealer has to report in written form the occurred defect to ZIPPER. If the warranty claim is legitimate, ZIPPER will pick up the defective machine from the dealer. Returned shippings by dealers which have not been coordinated with ZIPPER, will not be accepted and refused.

3.) Regulations:

a) Warranty claims will only be accepted, when a copy of the original invoice or cash voucher from the trading partner of ZIPPER is enclosed to the machine. The warranty claim expires if the accessories belonging to the machine are missing.

b) The warranty does not include free checking, maintenance, inspection or service works on the machine. Defects due to incorrect usage of the final consumer or his dealer will not be accepted as warranty claims either. Some examples: usage of wrong fuel, frost damages in water tanks, leaving fuel in the tank during the winter, etc.

c) Defects on wear parts are excluded, e.g. carbon brushes, collection bags, knives, cylinders, cutting blades, clutches, sealings, wheels, saw blades, splitting crosses, riving knives, riving knife extensions, hydraulic oils, oil/air/fuel filters, chains, spark plugs, sliding blocks, etc.

d) Also excluded are damages on the machine caused by incorrect or inappropriate usage, if it was used for a purpose which the machine is not supposed to, ignoring the user manual, force majeure, repairs or technical manipulations by not authorized workshops or by the customer himself, usage of non-original ZIPPER spare parts or accessories.

e) After inspection by our qualified personnel, resulted costs (like freight charges) and expenses for not legitimated warranty claims will be charged to the final customer or dealer.

f) In case of defective machines outside the warranty period, we will only repair after advance payment or dealer's invoice according to the cost estimate (incl. freight costs) of ZIPPER.

g) Warranty claims can only be granted for customers of an authorized ZIPPER dealer who directly purchased the machine from ZIPPER. These claims are not transferable in case of multiple sales of the machine.

4.) Claims for compensation and other liabilities:

The liability of company ZIPPER is limited to the value of goods in all cases. Claims for compensation because of poor performance, lacks, damages or loss of earnings due to defects during the warranty period will not be accepted. ZIPPER insists on its right to subsequent improvement of the machine.



62 GARANTÍA Y SERVICIO (ES)

1.) Garantía:

La empresa ZIPPER Maschinen ofrece una garantía para los componentes mecánicos y eléctricos de 2 años para uso de bricolaje y 1 año para uso industrial, a partir de la fecha de compra por el usuario final. En caso de defectos durante este período, que no son excluidos por el párrafo 3, ZIPPER reparará o reemplazará la máquina a su discreción.

2.) Informe:

Con el fin de comprobar la legitimidad de las reclamaciones de garantía, el usuario final debe ponerse en contacto con su distribuidor. El distribuidor tiene que informar por escrito el defecto ocurrido a ZIPPER. Si la reclamación de garantía es legítima, ZIPPER recogerá la máquina defectuosa al distribuidor. Envíos devueltos por los distribuidores que no han sido coordinadas con ZIPPER, no serán aceptados y serán rechazados.

3.) Condiciones:

a) Sólo se aceptarán reclamaciones de garantía si la máquina va acompañado de la copia de la factura original o el comprobante de caja del distribuidor de ZIPPER. El derecho de garantía expira si los accesorios pertenecientes a la máquina no están junto con la máquina para su recogida.

b) La garantía no incluye revisiones gratis, mantenimiento, inspección o trabajos en la máquina. Los defectos debidos a un uso incorrecto del usuario final o su distribuidor tampoco serán aceptados como garantía. Algunos ejemplos: uso de carburante inadecuado, daños por heladas en los tanques de agua, dejando el combustible en el tanque durante el invierno, etc.

c) Los defectos en piezas de desgaste son excluidos, por ejemplo, escobillas de carbón, bolsas de aspirador, cuchillas, cilindros, hojas de corte, embragues, juntas, ruedas, hojas de sierra, cuñas de división, disco incisor, extensiones de la cuña de división, aceites hidráulicos, filtros de aceite / aire / combustible, cadenas, bujías, bloques de deslizamiento, etc.

d) También están excluidos los daños en la máquina causados por un uso incorrecto o inadecuado, si la máquina se ha utilizado haciendo caso omiso a las instrucciones de utilización, por fuerza mayor, las reparaciones o manipulaciones técnicas de talleres no autorizados o por el propio cliente, el uso de repuestos o accesorios no originales de ZIPPER.

e) Después de la revisión por nuestro personal calificado, por las reclamaciones de garantía no legítimas, los costos de la misma (como por ejemplo los gastos de transporte) y otros gastos, se le cobrarán al cliente final o al distribuidor.

f) Dispositivos fuera del período de garantía: la reparación se produce sólo después del pago por adelantado o a la cuenta del distribuidor de acuerdo con la estimación de los costos (incluyendo los portes) de ZIPPER.

g) Las reclamaciones de garantía sólo pueden concederse para los clientes de un distribuidor autorizado ZIPPER que compró la máquina de manera directa a ZIPPER. Estas reclamaciones no son transferibles en caso de múltiples ventas de la máquina.

4.) Reclamaciones de indemnización y otras obligaciones:

La responsabilidad de la empresa ZIPPER se limita al valor de las mercancías en todos los casos. No se aceptarán reclamaciones por daños y perjuicios debido a los malos resultados, los defectos o daños derivados o la pérdida de ingresos debido a un defecto durante el período de garantía. La empresa ZIPPER está en su derecho de mejorar posteriormente un dispositivo.



ZÁRUKA (CZ)

1.) Záruka:

Společnost ZIPPER Maschinen poskytuje záruku na mechanické a elektrické části stroje v trvání 2 let pro soukromé použití výrobku a v délce 1 rok při použití pro účel podnikání, a to počínaje datem nákupu stroje. V případě výskytu závady v průběhu záruční doby, která se nevyskytla za okolností dle bodu 3, společnost Zipper po posouzení stroj opraví nebo vymění.

2.) Reklamacce / hlášení závad:

Pro prověření oprávněnosti reklamacce musí kupující kontaktovat prodávajícího; ten nahlásí písemně vzniklou závadu společnosti Zipper. V případě oprávněnosti reklamacce zajistí společnost Zipper vyzvednutí vadného výrobku u prodávajícího. Zásilky, které nebyly dopředu odsouhlaseny se společností Zipper nebudou akceptovány a převzaty.

3.) Podmínky:

- a)** Reklamacce budou akceptovány pouze za předpokladu, že společně se strojem bude předložena kopie originální faktury nebo kupního dokladu vydaného autorizovaným prodejcem Zipper. Záruční nárok zaniká, pokud není stroj připraven k vyzvednutí kompletní včetně celého příslušenství.
- b)** Záruka zahrnuje bezplatné odstranění veškerých vad stroje, které omezují správnou funkci stroje a jsou způsobeny vadou materiálu nebo výrobní vadou, nikoliv uživatelem nebo prodávajícím. Např.: použitím nevhodného paliva, poškození mrazem, zanechaným palivem v nádrži přes zimní období apod.
- c)** Ze záruky jsou vyjmuty spotřební díly jako např.: uhlíkové kartáčky, zachycovací pytel, nůž, válce, řezací desky, řezací zařízení, vedení, spojky, těsnění, kolečka, listy pily, štípače, štípací klíny, prodloužení štípacích klínů, hydraulické oleje, olejové,- vzduchové- a benzinové filtry, řemeny, zapalovací svíčky, vodítka apod.
- d)** Dále jsou vyjmuta poškození stroje způsobená: nesprávným používáním, použitím pro jiné než specifikované účely; nedodržením návodu na obsluhu a údržbu; vyšší mocí; opravami nebo technickými změnami stroje neautorizovaným servisem nebo přímo zákazníkem. Použitím jiných než originálních dílů a příslušenství značky Zipper.
- e)** Vzniklé náklady (přepravné apod.) při neoprávněné reklamaci, zjištěné našimi kvalifikovanými pracovníky, budou fakturovány zákazníkovi nebo prodejci.
- f)** Stroje mimo záruční dobu: Opravy budou prováděny na základě předplatby nebo faktury prodejce na základě kalkulace (včetně přepravného) firmy Zipper.
- g)** Záruka se vztahuje pouze na zákazníky, kteří zakoupili stroj u autorizovaného prodejce Zipper, který stroj pořídil přímo u firmy Zipper. Záruka není přenosná při přeprodeji stroje.

4.) Odpovědnost za vady a jiné záruky:

Firma Zipper ručí vždy jen do výše hodnoty zboží. Na nároky ve smyslu nízké produktivity, následné škody nebo ušlý zisk z důvodu závady vzniklé v záruční době nebude brán zřetel. Firma Zipper vychází ze zákona o odstranění vad.



GARANCIJA (SL)

1.) Garancija:

Firma ZIPPER Maschinen daje 2-letno garancijo na mehanske in električne sestavne dele za neprofesionalno uporabo. Za profesionalno uporabo daje 1-letno garancijo, ki začne teči od dneva nakupa s strani končnega uporabnika/kupca. Če se v tem obdobju pokažejo na stroju napake, ki se ne nanašajo na primere, ki so navedeni v točki 3, bo firma Zipper po lastni presoji popravila ali zamenjala stroj.

2.) Obvestilo:

Da bi lahko preverili upravičenost reklamacije, mora kupec kontaktirati svojega trgovca, ki nato pisno obvesti firmo Zipper o napaki na stroju. Če je garancijski zahtevek upravičen, bo firma Zipper prevzela stroj pri trgovcu. Brez predhodnega dogovora s firmo Zipper, povratna pošiljka ne bo prevzeta.

3.) Določbe:

- a) Reklamacijski zahtevki se sprejmejo le pod pogojem, da je stroju priložena kopija originalnega računa ali blagajniškega potrdila o nakupu s strani trgovskega partnerja firme Zipper. Stroj, ki se reklamira, mora biti prevzet v kompletu z vsemi pripadajočimi deli. V nasprotnem primeru pravica do reklamacije ugasne.
- b) Reklamacija ne zajema brezplačne kontrole, vzdrževanja, inšpekcije ali servisiranja stroja. Okvare, ki so nastale zaradi nestrokovne uporabe s strani končnega uporabnika ali njegovega trgovca, prav tako ne bodo priznane kot reklamacija. Tako se na primer kot reklamacija ne upoštevajo poškodbe, ki so posledica uporabe neustreznega goriva, poškodb zaradi zamrzovanja v rezervoarjih za vodo ali goriva, ki čez zimo ostane v rezervoarju za bencin.
- c) Izključene so okvare delov, ki se hitro obrabijo, kot so: oglene ščetke, prestrezne vreče, noži, valji, rezilne plošče, rezilne naprave, vodila, spojnice, tesnila, tekalna kolesa, žagini listi, cepilni križi, cepilni klini, podaljški klinov za cepljenje, hidravlična olja, oljni, zračni in bencinski filtri, verige, svečke, drsni bloki itd.
- d) Izključene so okvare na stroju, ki jih povzročijo: nestrokovna uporaba, nepravilna uporaba, ki ni v skladu z običajnim namenom uporabe stroja, neupoštevanje navodil za uporabo in vzdrževanje, višja sila, popravila ali tehnične spremembe, ki so bile opravljene v nepooblaščenih delavnicah ali s strani kupca samega, uporaba neoriginalnih nadomestnih delov in neoriginalnih delov pribora, ki niso proizvedeni s strani firme Zipper.
- e) Po pregledu reklamacijskega zahtevka s strani usposobljenega osebja firme Zipper za nastale stroške (prevozni stroški) in izdatke v primeru neupravičenih reklamacij, firma Zipper izstavi račun stranki ali trgovcu.
- f) Stroji po poteku reklamacijskega roka: popravilo se opravi samo na osnovi predplačila ali računa trgovca na osnovi predračuna stroškov (vklj. prevozni stroški) firme Zipper.
- g) Reklamacijski zahtevki se odobrijo samo strankam trgovca firme Zipper, ki je izdelek kupil direktno od firme Zipper. V primeru večkratne prodaje stroja, pravice iz garancije niso prenosljive.

4.) Zahtevki za nadomestilo škode in druga jamstva:

Firma Zipper za blagovno vrednost stroja v vseh primerih jamči le omejeno. Zahtevki za nadomestilo škode zaradi slabe učinkovitosti, napak, posledične škode ali izpada zaslužka, ki so posledica okvare, nastale v garancijskem roku, se ne priznajo. Firma Zipper vztraja na zakonski pravici do naknadnega popravila stroja.



JAMSTVO (HR)

1.) Jamstvo:

Tvrtka ZIPPER Maschinen na mehaničke i električne dijelove daje jamstvo u trajanju od 2 godine za neprofesionalnu primjenu; za profesionalnu primjenu daje se jamstvo od 1 godine, počevši od dana kad ga je krajnji korisnik/kupac kupio. Ako se u tom razdoblju utvrde nedostaci koji nisu navedeni u iznimkama u točki 3, tvrtka Zipper će prema vlastitoj prosudbi popraviti ili zamijeniti uređaj.

2.) Obavijest:

Da bi se mogla provjeriti opravdanost jamstvenog zahtjeva, kupac mora kontaktirati svojeg trgovca; on će pismeno tvrtki Zipper prijaviti nedostatak na uređaju. U slučaju opravdanog jamstvenog zahtjeva Zipper će preuzeti uređaj kod trgovca. Pošiljke vraćene bez prethodnog dogovora s tvrtkom Zipper neće se prihvatiti.

3.) Odredbe:

a) Jamstveni zahtjevi će se prihvatiti samo ako je uz uređaj priložena kopija originalnog računa ili potvrde o kupnji prodajnog partnera tvrtke Zipper. Pravo na jamstvo ne vrijedi ako se za preuzimanje ne prijavi uređaj s kompletnim priborom.

b) Jamstvo isključuje besplatnu provjeru, održavanje, inspekciju ili servisiranje uređaja. Kvarovi nastali nestručnom uporabom od strane krajnjeg korisnika ili njegovog trgovca neće se prihvatiti kao jamstveni zahtjevi. Primjerice: uporaba pogrešnih goriva, štete od smrzavanja u spremnicima vode, gorivo preko zime ostalo u spremniku benzina.

c) Isključeni su kvarovi na potrošnim dijelovima: ugljene četke, prihvatne vreće, noževi, valjci, rezne ploče, rezne naprave, vodilice, spojke, brtve, kotačići, listovi za piljenje, križevi za cijepanje, klinovi za cijepanje, produžeci klina za cijepanje, hidraulička ulja, filtri za ulje, zrak i benzin, lanci, svjećice, klizni blokovi itd.

d) Isključene su štete na uređajima uzrokovane: nestručnom uporabom, pogrešnom uporabom uređaja; protivno uobičajenoj namjeni; nepoštivanjem uputa za uporabu i uputa za održavanje; višom silom; popravcima ili tehničkim izmjenama u neovlaštenim radionicama ili od strane samih klijenata. Uporabom neoriginalnih rezervnih dijelova i pribora tvrtke Zipper.

e) Nastali troškovi (troškovi prijevoza) i izdaci u slučaju neopravdanih jamstvenih zahtjeva zaračunavaju se nakon provjere od strane našeg stručnog osoblja ili trgovca.

f) Uređaji izvan jamstvenog roka: popravak se provodi samo uz predujam ili račun trgovca prema predračunu (uklj. troškove prijevoza) tvrtke Zipper.

g) Jamstvena prava se odobravaju samo klijentima trgovca tvrtke Zipper koji je uređaj kupio izravno kod tvrtke Zipper. Prava u slučaju višestruke prodaje uređaja nisu prenosiva.

4.) Zahtjevi za naknadu štete i druge odgovornosti:

Odgovornost tvrtke Zipper u svim slučajevima ograničena je na vrijednost uređaja. Zahtjevi za naknadu štete za loš rad, nedostatke te posljedične štete ili izgubljenu zaradu zbog kvara u jamstvenom roku ne priznaju se. Tvrtka Zipper inzistira na zakonskom pravu na naknadni popravak uređaja.



66 PRODUKTBEOBACHTUNG | PRODUCT MONITORING

<p>Wir beobachten unsere Produkte auch nach der Auslieferung. Um einen ständigen Verbesserungsprozess gewährleisten zu können, sind wir von Ihnen und Ihren Eindrücken beim Umgang mit unseren Produkten abhängig:</p> <ul style="list-style-type: none">- Probleme, die beim Gebrauch des Produktes auftreten- Fehlfunktionen, die in bestimmten Betriebssituationen auftreten- Erfahrungen, die für andere Benutzer wichtig sein können <p>Wir bitten Sie, derartige Beobachtungen zu notieren und diese per E-Mail, Fax oder Post an uns zu senden</p>	<p>We monitor the quality of our delivered products in the frame of a Quality Management policy. Your opinion is essential for further product development and product choice. Please let us know about your:</p> <ul style="list-style-type: none">- Impressions and suggestions for improvement.- experiences that may be useful for other users and for product design- Experiences with malfunctions that occur in specific operation modes <p>We would like to ask you to note down your experiences and observations and send them to us via FAX, E-Mail or by post</p>
---	---

Meine Beobachtungen / My experiences:

Name / name:
Produkt / product:
Kaufdatum / purchase date:
Erworben von / purchased from:
E-Mail/ e-mail:

Vielen Dank für Ihre Mitarbeit! / Thank you for your cooperation!

KONTAKTADRESSE / CONTACT:

Z.I.P.P.E.R MASCHINEN GmbH
4707 Schlüsslberg, Gewerbepark 8
AUSTRIA
Tel :+43 7248 61116 700
Fax:+43 7248 61116 720
info@zipper-maschinen.at

SERVICEFORMULAR / SERVICE FORM

Bitte kreuzen Sie eine der untenstehenden an / Please tick one box from below:

- Serviceanfrage / service inquiry
 Ersatzteilanfrage / spare part inquiry
 Garantierantrag / guarantee claim

1. Daten Antragsteller (* sind Pflichtfelder) / senders information (* required)

- * Vorname, Nachname / first name, family name _____
- * Straße, Hausnummer / street, house number _____
- * PLZ, Ort / ZIP code, place _____
- * Staat / country _____
- * (Mobil)telefon / (mobile) phone _____
International numbers with country code
- * E-Mail _____
- Fax _____

2. Geräteinformationen / tool information

Seriennummer/serial number: _____ *Maschinentype/machine type: _____

2.1 benötigte Ersatzteile / required spare parts

Ersatzteilnummer / Part No°	Beschreibung / description	Anzahl / number

2.2 Problembeschreibung / problem description

Bitte führen Sie in der Fehlerbeschreibung unter anderem an:
 Was hat den Defekt verursacht bzw. was war die letzte durchgeführte Tätigkeit, bevor Ihnen das Problem/der Defekt aufgefallen ist?
 bei Elektrodefekten: Wurde die Stromzuleitung sowie die Maschine bereits von einem Elektrofachmann geprüft

Please describe amongst others in the problem:
 What has cause the problem/defect, what was the last activity before you noticed the problem/defect?
 For electrical problems: Have you had checked you electric supply and the machine already by a certified electrician?

3. Bitte beachten

UNVOLLSTÄNDIG AUSGEFÜLLTE FORMULARE KÖNNEN NICHT BEARBEITET WERDEN!
 GARANTIEANTRÄGE KÖNNEN AUSSCHLISSLICH UNTER BEILAGE DES KAUFBELEGES/ABLIEFERBELEGES AKZEPTIERT WERDEN.
 BEI ERSATZTEILBESTELLUNGEN LEGEN SIE DIESEM FORMULAR EINE KOPIE DER BETREFFENDEN ERSATZTEILZEICHNUNG BEI! MARKIEREN SIE DARAUF DIE BENÖTIGTEN ERSATZTEILE. DIES ERLEICHTERT UNS DIE IDENTIFIZIERUNG UND ERMÖGLICHT SO EINE RASCHERE BEARBEITUNG.

VIELEN DANK!

/ Additional information

INCOMPLETELY FILLED SERVICE FORMS CANNOT BE PROCESSED!
 FOR GUARANTEE CLAIMS PLEASE ADD A COPY OF YOUR ORIGINAL SALES / DELIVERY RECEIPT OTHERWISE IT CANNOT BE ACCEPTED.
 FOR SPARE PART ORDERS PLEASE ADD TO THIS SERVICE FORM A COPY OF THE RESPECTIVE EXPLODED DRAWING WITH THE REQUIRED SPARE PARTS BEING MARKED CLEARLY AND UNMISTAKABLE.
 THIS HELPS US TO IDENTIFY THE REQUIRED SPARE PARTS FASTLY AND ACCELERATES THE HANDLING OF YOUR INQUIRY.

THANK YOU FOR YOUR COOPERATION!